

Genietmomenten.







Inhoud

Haarden hout

- 36 Q-BE INSERT
- 32 R-500
- 34 R-600
- 23 VISIO 1
- 17 VISIO 2
- 20 VISIO 2 ELEMENT
- 16 VISIO 2 L
- 14 VISIO 3
- 21 VISIO 3 ELEMENT
- 15 VISIO 3 L
- 12 VISIO 3 UNIQ
- 18 VISIO 3:1
- 19 VISIO 3:1 ST
- 10 VISIO 3:1 UNIQ
- 22 VISIO TUNNEL

- 04 Wij houden van vuur
- 05 Hout of gas?
- 07 Overzicht houthaarden
- 08 VISIO hout
- 24 VISIO hout details
- 26 ADVANCED GLASS CONCEPT®
- 27 Opslagwarmte & convectie
- 30 INSERTS hout
- 41 Overzicht gashaarden
- 42 VISIO gas
- 54 VISIO gas details
- 56 Andere producten van Attika
- 63 Toptechniek & handwerk
- 65 Uitstekend!
- 66 Attika webservices
- 69 Attika wereldwijd & showroom Cham
- 70 Technische gegevens houthaarden
- 75 Technische gegevens gashaarden

Haarden gas

- 48 VISIO 2-ZIJDIG
- 44 VISIO 3-ZIJDIG
- 51 VISIO FRONT
- 46 VISIO ROOMDIVIDER
- 50 VISIO TUNNEL



Erich Hänni, directeur | Erwin Hauenstein, oprichter & vennoot

Wij houden van vuur

attika ontwikkelt vuur in zijn mooiste vormen. Hierbij reikt ons assortiment van behaaglijk verwarmende kachels en haarden tot praktische accessoires rondom het vuur.

Voor welk product uit onze collectie u ook kiest: ieder product van ons vuurconcept bevat de hoogste vakkennis, technische expertise en het gevoel voor een stijlvol design.

In onze Zwitserse onderneming werken ruim 130 medewerkers gedreven en procesgericht. Verschillende klantengroepen zoals aannemers, architecten en speciaalzaken verlangen veel flexibiliteit en vakkennis van ons team. Competent, persoonlijk advies en een eigen klantenservice behoren tot de bijzondere voordelen van de attika - vuurcultuur.

«Met de modernste
techniek, nauwkeurig
handwerk en veel liefde
voor details, verbinden
wij design, materiaal en
functionaliteit.»

Erich Hänni, directeur



U kiest!

U houdt van de geur van hout. Vindt het leuk om zelf houtblokken in de stookruimte te leggen. U verheugt zich op het ontsteken van het vuur. Geniet van het vlammen spel, het oplichten van de gloed, de warmte en het knisperen. U vindt het fascinerend om hout bij te vullen en de oploeiende vlammen te bekijken. Voelt zich tevreden wanneer het vuur langzaam dooft en de gedachte aan het volgende vuur tovert een glimlach op uw gezicht.

Houtliefhebbers lezen rustig verder.

Haarden voor houtstook vindt u vanaf pagina 6.

Speelse vlammen, fascinerende dynamiek



Vuurplezier per drukknop

U houdt van vuur. Vuurbeleving met een druk op de knop, betekent voor u comfort. U heeft graag de controle over het vuur en de warmte. De bediening van de haarden via een app op uw smartphone of tablet stelt u op prijs. Slim wonen is belangrijk voor u en het integreren van de haarden in uw geautomatiseerde woning ervaart u als een groot voordeel.

Informatie over haarden voor gasstook vindt u vanaf pagina 40.



Houtvuur



Met een houthaard geniet u van vuur in zijn pure vorm. Het knispert, flakkert en een aangename gezelligheid en warmte verspreiden zich door de woonruimte. Verwarmen met hout is milieuvriendelijk en duurzaam aangezien hout als CO₂-neutrale en hernieuwbare energiebron

in onze inheemse bossen voldoende voorhanden is en kan aangroeien.

Om lange transportroutes te voorkomen, is de afname van haardhout bij een lokaal land- of bosbouwbedrijf aan te raden.

Modellen – VISIO hout & inzet











<p>Front</p> 	<p>VISIO 1 pagina 23</p> 	<p>R-500 pagina 33</p> 	<p>R-600 pagina 35</p> 
<p>2-zijdig</p>  	<p>VISIO 2 pagina 17</p> 	<p>VISIO 2 ELEMENT pagina 20</p> 	<p>VISIO 2 L pagina 16</p> 
<p>3-zijdig</p> 	<p>Q-BE INSERT pagina 36</p> 	<p>R-500 pagina 32</p> 	<p>R-600 pagina 35</p> 
<p>Roomdivider</p> 	<p>VISIO 3 UNIQ pagina 12</p> 	<p>VISIO 3 pagina 14</p> 	<p>VISIO 3 ELEMENT pagina 21</p> 
<p>Tunnel</p> 	<p>VISIO Tunnel pagina 22</p> 		
			<p>R-600 pagina 34</p> 



Foto: @patrikmuram



VISIO

Onze inzethaarden branden anders. Beter!

Met schone ruiten, perfect vlammspel en aantoonbaar betere ecologische waarden.

De Premiumklasse komt bij VISIO-inzethaarden niet alleen tot uiting in een prachtig vuur. Ook in de precieze en stabiele verwerking van tot 6 mm dikke staalplaten en bij de unieke, antracietkleurige verbrandingskamer komt deze klasse duidelijk naar voren.

Met VISIO creëert u in uw woonkamer een persoonlijk accent en verwent u zich decennia met natuurlijke behaaglijkheid en een goed binnenklimaat.

Dankzij de toekomstgerichte vormgeving van de stookruimte en de keramische glazen ruiten met infraroodcoating verbranden VISIO-haarden, ook bij grote vlammen, de lokale energiedrager hout CO₂-neutraal - perfect voor goed geïsoleerde woonruimtes met een lage energiebehoefte.

attika - haarden voor binnenshuis overtreffen duidelijk de strengste eisen in Duitsland (1e Duitse emissiebeschermingsverordening niveau 2, Münchense en Regensburgse brandstofverordeningen), in Oostenrijk (15 A niveau 2) en Frankrijk (Flamme Verte 7*) evenals de Zwitserse Luftreinhalte-Verordnung (LRV). Het resultaat van onze decennia aan onderzoek en ervaring. De doordachte en toekomstgerichte verbrandingstechniek geven u de zekerheid, dat uw vuur thuis brandt met de beste uitkomsten voor milieu en klimaat.

attika.ch/kamineinsaetze



feusuisse
Verband für Wohnraum-
feuerungen, Plattenbeläge
und Abgassysteme



Flamme
VERTE
Le label
du chauffage
au bois





VISIO 3:1 UNIQ

Geniet u van een vrij zicht op het vuur vanuit elke hoek! De roomdivider VISIO 3: UNIQ beschikt immers over eerste klas eigenschappen: zonder kader die het vlammenbeeld verbergt. De royale schuifdeur is feilloos geïntegreerd in de constructie. De driezijdige haard brengt structuur in uw woonruimte en verbindt de woon- en eetkamer geweldig. Het vuur verspreidt een gemoedelijke sfeer en heerlijke warmte vanaf alle kanten.



VISIO 3:1 UNIQ | zwart





VISIO 3 UNIQ | roestvrijstaal



attika.ch/visio3uniq



VISIO 3 UNIQ

Geminimaliseerd voor een maximaal zicht op het vuur – dat is VISIO UNIQ. De onderste rand van de schuifdeur verzinkt discreet in de constructie van de liftdeurhaard en wordt daardoor verborgen. Hierdoor kan vanuit alle hoeken in de woonruimte worden genoten van het brede zicht op het vuur. Voor het navullen met hout kunt u eenvoudig de soepellopende liftdeur naar boven schuiven, houtstammen neerleggen en verder genieten van het vuur.



Bijna grenzeloos!

Dankzij de slimme techniek verzinkt de schuifdeur in het onderste constructiedeel en biedt daardoor een vrij zicht op de mooie vlammen.

VISIO 3 | VISIO 3 L

Ideale verhoudingen en een ingetogen design in combinatie met de beste verbrandingstechniek – dit biedt de driedzijdige VISIO-inzethaard. Met VISIO 3 L zelfs in een groot formaat. Beide modellen zijn uitgevoerd met dezelfde technische voordelen.



Litfdeur & inbouwkader zwart



VISIO 3 | roestvrijstaal





attika.ch/visio3 | attika.ch/visio3-l



VISIO 3 L | zwart



VISIO 2 L | zwart



attika.ch/visio2-l | attika.ch/visio2

VISIO 2 L | VISIO 2

Geraffineerde hoekversies van VISIO. Het mooie design inbouwkader in roestvrijstaal of zwart staal omlijst het vuur stijlvol en zorgt voor een naadloze en bescheiden inbouw. Met de optionele opslagmodule kan de stralingswarmte die aan de woonkamer wordt afgegeven met vele uren worden verlengd.

VISIO 2 L en VISIO 2 zijn verkrijgbaar in een linker of rechter uitvoering. Zo kan worden ingespeeld op de individuele en persoonlijke woonruimte. VISIO 2 L biedt met een verbrandingskamer van 70 cm al veel vuurplezier. En indien u het compacter wenst, maakt u met VISIO 2 de juiste keuze.



VISIO 2 | roestvrijstaal
Foto: Kristin Stoylen

VISIO 3:1

Eigentijds en modern voor een veeleisend interieurontwerp, geheel volgens uw wensen. Het schijnbaar grenzeloze vlammenpanorama wordt door de grote keramische glazen ruiten met infraroodcoating figuurlijk de woonruimte in gedragen en trekt elke toeschouwster en toeschouwer in zijn ban.



VISIO 3:1 | zwart





VISIO 3:1 ST | zwart

VISIO 3:1 ST

De ombouw VISIO 3:1 ST is gemaakt van hoogwaardig zwart gepoedercoated staal en maakt indruk met een compromisloos strak en tijdloos design.



attika.ch/visio-3-1-st



attika.ch/visio-2-element | attika.ch/visio-3-element



VISIO 2 ELEMENT | links | zwart



Voor zichtbaar beton-liefhebbers

Puur zichtbaar beton is iets voor de liefhebber en diegene die het mooi vindt, neemt met VISIO ELEMENT de juiste beslissing.





VISIO 3 ELEMENT | roestvrijstaal

VISIO 2 | 3 ELEMENT

De vooraf gefabriceerde elementblokken van hoogwaardig beton geven VISIO 3 ELEMENT en VISIO 2 ELEMENT een eigen karakter. Na de opbouw van de droge constructie worden de elementen naar uw wens geschilderd, gespachteld, gestucked of heel eenvoudig onbehandeld gelaten. Optioneel kunt u beide modellen voorzien van een extra hoogte-element.



VISIO TUNNEL | zwart

VISIO TUNNEL

VISIO TUNNEL verdeelt en verbindt ruimtes. In ieder geval is het de warmste manier om ruimtes architectonisch in te delen. Hierbij kent de creativiteit nauwelijks grenzen en geniet u vanaf twee kanten van het vuur.



attika.ch/visio-tunnel

VISIO 1

De frontversie van VISIO past mooi in de woonruimte en vormt een onopvallend accent voor warmte en gezelligheid. Voor VISIO 1 is een opslagmodule verkrijgbaar die urenlang een aangename en gezonde stralingswarmte verspreidt.



VISIO 1 | zwart



UITGEWERKT TOT IN DETAIL.

Wij hebben veel tijd geïnvesteerd in de ontwikkeling van VISIO haarden om design, functionaliteit, hoogwaardige materialen en de beste verbrandingstechniek te verenigen. De belangrijkste productvoordelen in één oogopslag.

Voorzie VISIO met nog meer energie-efficiëntie. De **Opslagmodule** neemt de warmte van het vuur op en geeft deze urenlang af aan de woonruimte als gezonde stralingswarmte.

Elegant kader als teken van een goed design. U heeft de keuze: zwart staal of roestvrijstaal?

Met het **ADVANCED GLASS CONCEPT®** (pagina 26) heeft u altijd een helder zicht op het vlammenspel. De ruitenreiniging in combinatie met de keramische glazen ruiten met infraroodcoating voorkomen het vastzetten van roetdeeltjes nog efficiënter dan voorheen.

De **soepellopende liftdeur** van VISIO laat zich geluidsloos en moeiteloos openen en sluiten met blote handen.

Dankzij de **verse luchttoevoer** brandt VISIO ook in moderne, goed geïsoleerde woonruimtes probleemloos en zonder zuurstof uit de woonruimte te moeten betrekken.



De design bekleding van de stookruimte is van kwalitatief hoogwaardig vermiculiet die zorgt voor hoge verbrandings-temperaturen. Kleur: antraciet.

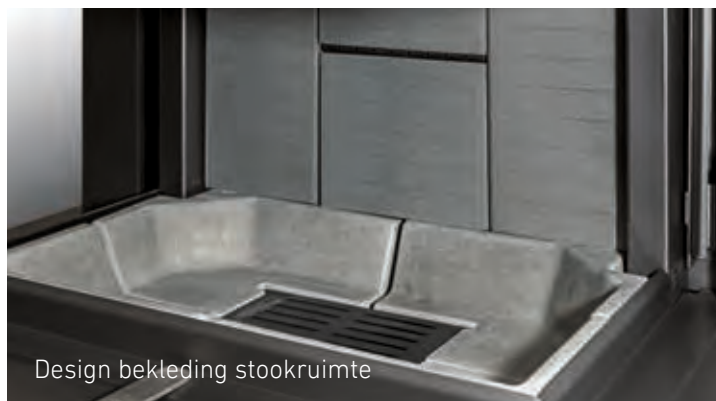

Het mooi vormgegeven extra element - het **inbouwkader** - gemaakt van 6mm sterk staal, geeft uw VISIO extra inbouwdiepte. Optioneel in zwart of roestvrijstaal.

Modernste verbrandingstechniek zorgt bij elke haard compromisloos voor een schoon en CO₂-neutraal vuur. Vergelijk u de ecologische emissiewaarden van VISIO met andere producten.

Verwijdert u het as in een hand-omdraai dankzij de **praktische aslade**.



Drie fraai vormgegeven **deurgrepen** in edele materialen vormen de keuze: donker gebeitst eikenhout en zwart staal met ingelegd roestvrijstaal of compleet roestvrijstaal.

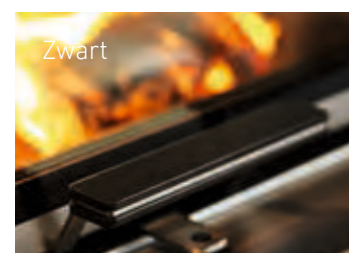
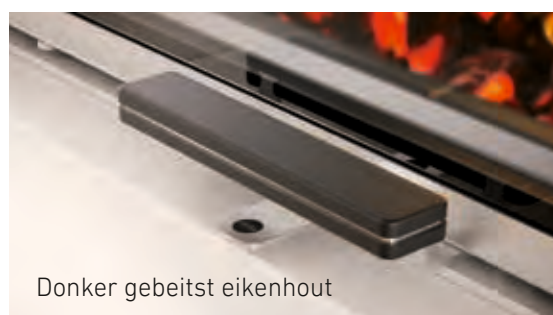

attika - kachels en haarden staan bekend om hun roetvrije ruiten en hun unieke, mooie vlammen-spel. De glazen ruiten zijn een belangrijk onderdeel wanneer het aankomt op een ecologisch schone verbranding. Met ons **ADVANCED GLASS CONCEPT**[®] onderzoeken wij actief, voor al onze producten, naar de beste glassamenstelling die een ecologische verbranding, een perfect zicht op het vuur en tegelijkertijd een zinvolle warmteopbrengst waarborgt.

Glazen ruiten geproduceerd in Duitsland

De SCHOTT ROBAX[®] glazen ruiten van onze haarden zijn heel veilig dankzij uiterst minimale thermische uitzetting. Zij kunnen in korte tijd aan enorme temperaturen tot 760 °C worden blootgesteld en zijn bestand tegen aanzienlijke warmte- en koudeschokken. Deze buitengewone eigenschappen en de lange levensduur garanderen een optimale bescherming door SCHOTT ROBAX[®] tegen rondvliegende vonken en geven een echte vuurbeleving.



INFRAROODOATING

Ruiten van keramisch glas met infraroodcoating reflecteren beduidend meer warmtestraling terug naar de stookruimte in vergelijking met traditionele ruiten. De daardoor hogere verbrandingstemperatuur zorgt voor meer energie-efficiëntie, minder houtverbruik, uitstekende emissiewaarden en prachtige vlammen.

STRALINGSWARMTE

Aangename woonkamer temperaturen dankzij gematigde stralingswarmte, ook bij grote glazen ruiten.

RUITENREINIGING

Al onze kachels en haarden zijn voorzien van een uitgekiende en op het model afgestemde ruitenreiniging. De ruitenreiniging houdt de glazen ruit grotendeels roetvrij door de verwarmde verbrandingslucht als continue luchtstroom over de keramische glazen ruit te laten stromen.

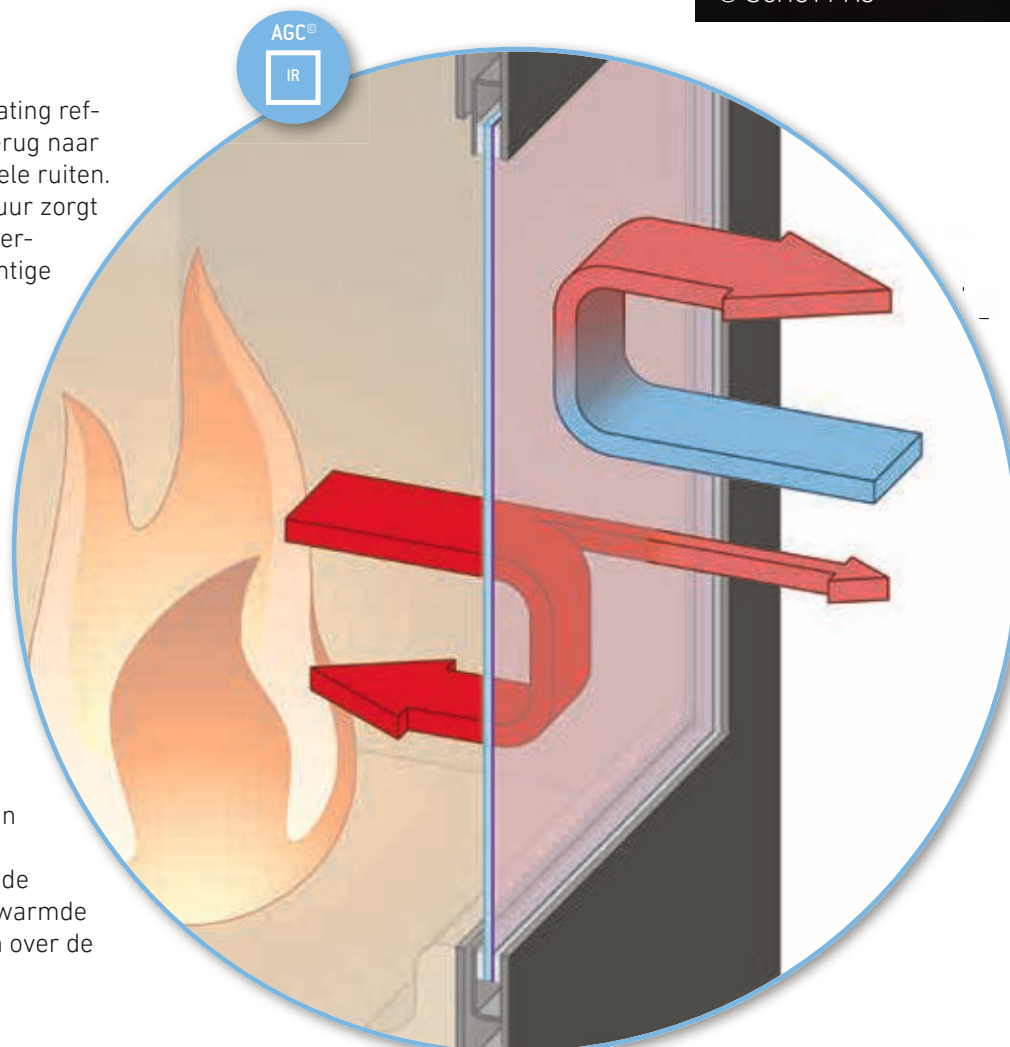

Wist u dat de stralingswarmte van een vuur het menselijk immuunsysteem aantoonbaar versterkt?

Extra opslagwarmte

In plaats van de gehele warmte meteen aan de ruimte af te geven, wordt een deel van de ontstane energie opgeslagen en vervolgens urenlang uitgestraald - ook wanneer het vuur al lang niet meer brandt. Met een minimum aan hout geniet u meerdere uren van de gezonde stralingswarmte. Een extra opslag is een handige warmtebron, afhankelijk van de woonruimte situatie.

Een veelvoud van onze VISIO houthaarden kan worden voorzien van een optionele **opslagmodule**.



Warmte-efficiëntie



Om de luchtcirculatie bij een hout- en gashaard probleemloos te laten functioneren, zijn convectie openingen nodig. Naar gelang de woonsituatie zijn er vele architectonische oplossingen om de **convectieopeningen** fraai te verwerken in de ombouw van de haard.



Naast individuele oplossingen zijn convectieroosters verkrijgbaar in diverse designs, in het formaat dat geschikt is voor het haardmodel.



«Klanten begeleiden
bij de aanschaf van hun
haard of kachel, brengt
ongelooflijk veel plezier. Zelfs na 20
jaar, heb ik deze passie niet verloren.»

Susanne Dölker, Verkoop



INSERTS

Voor een persoonlijk accent in uw woonruimte.

Ingetogen elegantie, strakke belijning en minimalistisch design vormen de basis bij de INSERTS. Als front-, hoek-, driezijdige of tunnelversie in verschillende afmetingen, met glazen of stalen deur, voor iedere woonsituatie bestaat een passende optie. Hoogwaardige materialen, een uiterst solide constructie en productiekwaliteit en de beste verbrandingswaarden kenmerken de INSERTS. Bij het stoken zorgt het ADVANCED GLASS CONCEPT® voor schone ruiten en daarmee continue voor een helder zicht op het mooi brandende vuur.

Onze INSERTS zijn dankzij hun compacte constructie ook zeer geschikt voor haardrenovaties. Op de volgende pagina's vindt u creatieve inbouwideeën.

attika.ch/kamineinsaetze





R-500

R-500 biedt vele varianten. Het design is rechtlijnig en duidelijk. Of als front-, tweezijdige (links/rechts) of als driezijdige versie - iedere variant belooft een zeer efficiënte verbranding door de modernste verbrandingstechniek, dubbel glas en keramische glazen ruiten met infraroodcoating. Ook R-500 is uitgevoerd met de ADVANCED GLASS CONCEPT® (pagina 26). De solide kwaliteit biedt u decennia lang plezier bij het stoken. Alle modellen zijn verkrijgbaar met een stalen of glazen deur.



R-500 | 2-zijdig links | stalen deur

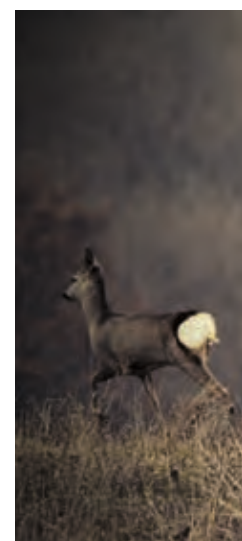



R-500 | 3-zijdig | stalen deur



R-500 | front | stalen deur



attika.ch/r-500



R-600 | 3-zijdig | stalen deur

R-600

Volmaakte proporties en groot formaat. De grote stookruimte van R-600 biedt ongelooflijk veel vuur. De energie-efficiënte verbrandingstechniek, dubbel glas en glazen ruiten met infraroodcoating zorgen voor een prachtig en schoon brandend vuur. Puur stookplezier.

Met de modelvarianten is R-600 eveneens een alleskunner. Hij is beschikbaar als front-, tweezijdige (links/rechts) of als driezijdige versie en met glazen of stalen deur. Dit biedt talrijke inbouw mogelijkheden. ook bestaande open haarden kunnen met R-600 worden omgebouwd naar een aantrekkelijke en energie-efficiënte haard.

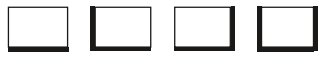

attika.ch/r-600



R-600 | 2-zijdig links | glazen deur



R-600 | front | stalen deur



attika.ch/q-be-insert

Q-BE INSERT

Q-BE Insert is een stijlvolle investering. En in de ware zin van het woord, om de hoek gedacht. Hetzij met een stalen of volledig glazen deur: niets leidt af van het minimalistische design.





Q-BE INSERT | glazen deur





«Tijd voor mij.»



























Het mooiste gasvuur

Gasvuur is niet enkel gasvuur. Ze zijn er, de belangrijke verschillen, die de vuurbeleving opnieuw definiëren. Onmisbare elementen voor een natuurgetrouw en onvergelijkbaar mooi vlammenspel zijn de innovatieve verbrandingstechnologie en uiterst realistische imitaties van houtstammen. Beiden hebben wij geperfectio-



neerd en geïntegreerd in onze VISIO gashaarden – consequent en uniek met stijlbepalende elementen. Slimme besturingen bieden de hoogste functionaliteit en comfort bij de bediening.

Modellen – VISIO gas

Front 	VISIO 70 F pagina 51 	VISIO 90 F pagina 51 	VISIO 100 F pagina 51 	VISIO 160 F pagina 51 
2-zijdig  	VISIO 70 LC/RC pagina 48 	VISIO 90 LC/RC pagina 48 	VISIO 100 LC/RC pagina 48 	VISIO 160 LC/RC pagina 48 
3-zijdig 	VISIO 70 3S pagina 44 	VISIO 90 3S pagina 44 	VISIO 100 3S pagina 44 	VISIO 160 3S pagina 44 
Roomdivider 	VISIO 70 RD pagina 46 	VISIO 90 RD pagina 46 	VISIO 100 RD pagina 46 	
Tunnel 	VISIO 70 T pagina 50 	VISIO 90 T pagina 50 	VISIO 100 T pagina 50 	

Standaard uitvoering:

Achterwand glad zwart staal
 LEDglow gloedimitatie
 Keramische houtstammen
 ECO MODE
 Aardgas, biogas, bio-propaan- of propaangas
 Afstandsbediening

Optionele uitvoering:

Designkader in zwart of roestvrijstaal
 Ontspiegeld glas
 WIFI-Box attika Fire App
 Convectierooster

VISIO GAS

Prachtig vuur. Met één druk op de knop.

Verwezenlijk uw vuurdroom met een VISIO gashaard van attika. Boeiend – het prachtige vlammen spel, het tijdloze design en bovendien met verfijnd afgestemde afmetingen.

Consequent en met veel inzet hebben wij een brede collectie aantrekkelijke modellen met minimale inbouwdieptes ontwikkeld. Dit geeft u veel mogelijkheden voor een individueel interieurontwerp van uw haard. Alle modellen zijn ook zonder kader verkrijgbaar. Onmiskenbaar zijn de buitengewoon realistische imitaties van houtstammen in de stookruimte – deze zien er ook mooi uit, wanneer het vuur niet brandt. De innovatieve bodem- en houtstammenbrander biedt een optische vuurbeleving, die gegarandeert bewonderende blikken oplevert.

U bedient de haard heel eenvoudig met de afstandsbediening of attika Fire App op uw mobiel of tablet. U heeft altijd controle over het vuur. De vlammenhoogte en daarmee de vermogenswarmte kan traploos worden geregeld. Handige tijd- en thermostaatfuncties of de gloedimitatie LEDglow kunnen worden in- of uitgeschakeld. Bijzonder gewaardeerd en praktisch is de ECO MODE functie. Dit programma verandert onregelmatig en volautomatisch de vlammenhoogte. Hierdoor ontstaat een bijzonder realistische vuurbeleving bij een lager gasverbruik.

De attika - gashaarden worden nauwkeurig geproduceerd met hoogwaardige materialen. Meerdere kwaliteitscontroles garanderen de hoogste veiligheidsstandaarden. Vanzelfsprekend beschikken alle modellen over het Europese CE-keurmerk en het Zwitserse SVGW-certificaat. Met het oog op de toekomst kunnen attika - gashaarden worden bediend met aardgas, biogas, bio-propaan of propaangas.

attika.ch/gas-kamine



attika Fire App







VISIO 70 3S

VISIO 3-ZIJDIG

Zelfverzekerd voorkomen – met name in de versie met 160 cm breedte. Of u nu kiest voor VISIO 3S 70, 90, 100 of 160, alle modellen hebben één ding gemeen: dankzij hun vormgeving en de innovatieve bodem- en houtstammenbrander voor een bijzonder harmonieus vlammenbeeld, geniet u altijd van het mooie vuur door de schone glazen ruit. Gezelligheid verspreidt zich door de woonruimte.



LIVE! VISIO gas

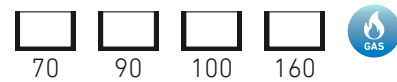

attika.ch/visio-gas-3s



VISIO 90 3S



attika.ch/visio-gas-rd

VISIO ROOMDIVIDER

Extravagant en toch tijdloos – De roomdividers van de VISIO lijn definiëren dankzij hun goed afgestemde afmetingen en hun compromisloos strakke design, het architectonische totaalbeeld. Voor vuurliefhebbers met hoge eisen aan de vormgeving en een modern interieur is dit de juiste keuze.



LIVE! VISIO gas



VISIO 90 RD





VISIO 100 RD



LIVE! VISIO gas

VISIO 2-ZIJDIG

Kenmerkend en daarmee uniek – Alle tweezijdige versies van VISIO gas zijn er in de uitvoeringen rechts of links. Het tweezijdige model met een breedte van 160 cm laat een grote indruk achter.



VISIO 160 LC

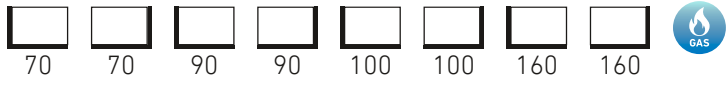

attika.ch/visio-gas-c



VISIO 90 LC



VISIO 160 RC



GERMAN
DESIGN
AWARD
WINNER
2020



VISIO 90 T

VISIO TUNNEL

Tweezijdig vuur – Met een tunnelhaard verbindt en verdeelt u gelijktijdig de ruimtes op een creatieve manier. U geniet van het mooie en behaaglijk verwarmende gasvuur tijdens het dineren met uw gasten en vervolgens tijdens een gezellige avond in de woonkamer.



VISIO 100 T



attika.ch/visio-gas-t





VISIO 160 F



VISIO FRONT

Klassiek – De gewilde frontuitvoeringen van VISIO bieden naar gelang de afmeting een subtiel of groot vuur in de wand. De vuurbeleving is quasi opnieuw gedefinieerd met ontspiegeld glas, waarvan het effect bij frontmodellen duidelijk naar voren komt. U zult het glas nauwelijks waarnemen!

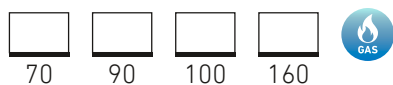

attika.ch/visio-gas-f



LIVE! VISIO gas





«Tijd nemen voor uzelf.»

VISIO gas - precies het vuur,
dat u zoekt!



attika Fire App in
de App Store of
Google Play als
download



Als **perfect decor** op de bodem van de stookruimte zorgt een verfijnde samenstelling van keramische chips, gloeidraden en glazen stenen voor duizenden echte gloei- en gezellige glinstereffecten. De keramische houtstammen worden handmatig met grote zorgvuldigheid gemaakt.

Een strak en modern design kenmerkt de VISIO gashaarden. Door het weglaten van een designkader, is een **kaderloze inbouw** mogelijk. Dit biedt vele architectonische mogelijkheden voor de inbouw, aangezien vuurvaste materialen tot de ruit van de stookruimte kunnen worden verwerkt

Een hoogwaardig en stijlvol **designkader van roestvrijstaal** omlijst de gashaard en geeft deze een elegante touch (optioneel).

Het **ontspiegelde glas** is voorzien van een speciale coating op de glazen ruit en verhindert weerspiegelingen. Optioneel beschikbaar voor alle modellen.

Voor het demonteren van de 5 mm sterke ruit is geen gereedschap nodig. Dankzij het **SIMPLE LOCKING SYSTEMEEM** is het glas gedemonteerd in enkele stappen en binnen korte tijd.

De convectielucht wordt gerealiseerd met de bouw of d.m.v. **convectieroosters**. Verkrijgbaar in de kleuren wit en zwart (optioneel).

De realistische gloedimitatie **LEDglow** bedient u naar wens met de afstandsbediening. LEDglow kan ook worden gebruikt wanneer het gasvuur niet brandt. Kiest u uit verschillende lichtopties.

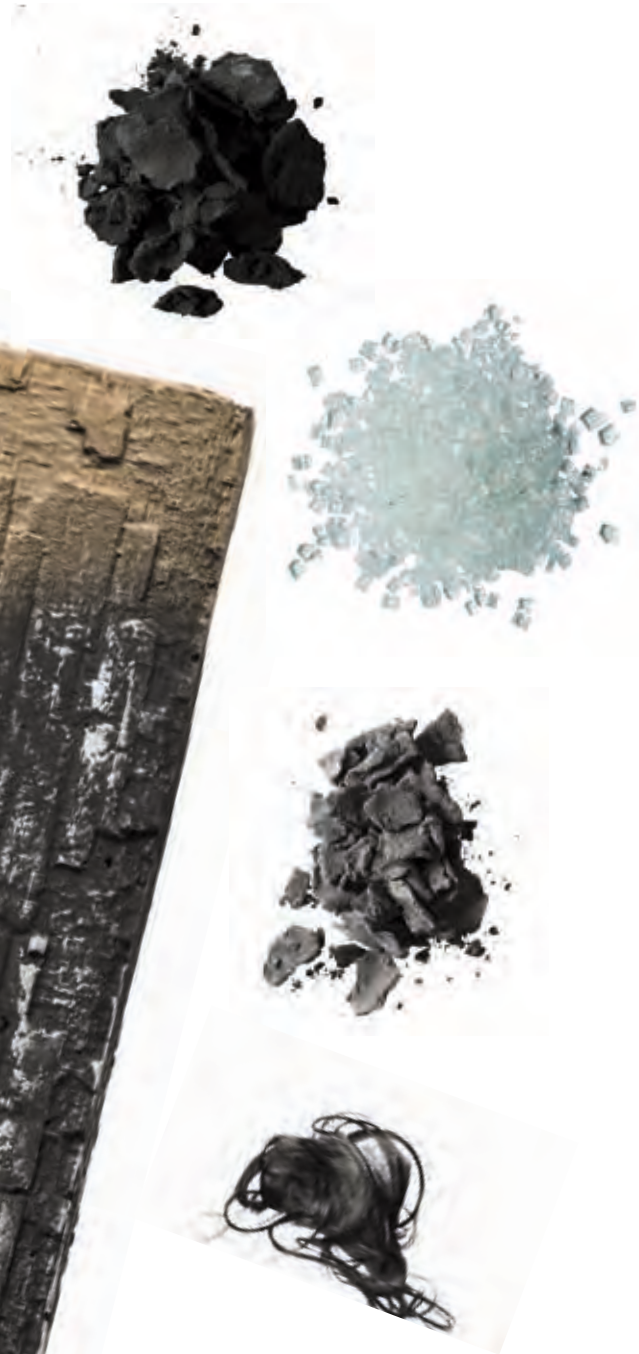

Alle VISIO gaskachels kunnen branden op **aardgas, biogas, bio-propaangas** of **propaangas**.

Met de **afstandsbediening** of de **attika Fire App** regelt u traploos en op ieder moment het vermogen en het gasverbruik. Het **ECO MODE** programma wijzigt volautomatisch onregelmatig de vlammenhoogte bij een lager gasverbruik. Bovendien bieden programmeerbare thermostaat- en timerfuncties alle voorzieningen die u dagelijks kunt verwachten.



Standaard geleverde afstandsbediening

Andere producten van attika

Kachels

Een kerncompetentie van attika . Stijlvol en uniek design, toekomstgerichte verbrandingstechniek voor de beste verbrandingsuitkomsten, hoogwaardige materialen die nauwkeurig zijn verwerkt – deze eigenschappen kunt u verwachten bij iedere attika - kachel.

De keuze in kachels voor hout- of gasstook is groot – laat u zich inspireren!
Vraag onze catalogus van kachels aan.

attika.ch/kaminoefen | attika.ch/gas-kaminoefen



PILAR LIVE!



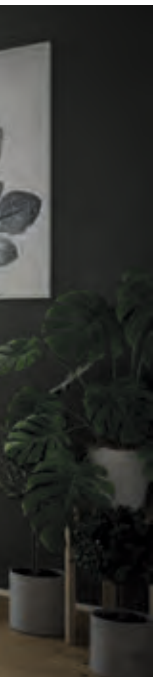



Elektrisch schijnvuur

Het belangrijkste voordeel: voor dit vuur heeft u geen afvoerkanaal nodig. eSENSE vraagt slechts een stroomaansluiting en is snel en eenvoudig geïnstalleerd – overal. Dankzij de verfijnde waterdamptechnologie wordt met opstijgende damp een rustig, natuurlijk vlammenbeeld gecreëerd. De, door LED verlichte, waterdamp beweegt zich langs de hoogwaardige keramische houtimitaties die er realistisch echt uitzien. Naast het mooie vlammenbeeld ontstaat een ander voordeel: de waterdamp draagt bij aan een verbeterd binnenklimaat en is bovendien volledig ruikloos en absoluut veilig. Geniet van flexibiliteit met eSENSE.

attika.ch/elektrofeuer



eSENSE Single



Installeren is overal mogelijk. Hoe? Jij beslist.

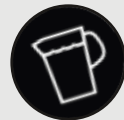

Met interne watertank van 1,3 liter



Directe wateraansluiting



Met externe watertank van 10 liter en pomp

Met externe watertank van 15 liter en pomp



eSENSE Living



«Onderdompelen in
het nietsdoen.»



«Bij alles dat het magazijn
verlaat, stel ik mij de vraag:
zou ik tevreden zijn
met deze levering? Dit
spoort mij aan, altijd het
maximale te geven.»



Dölf Bunschi, Magazijn



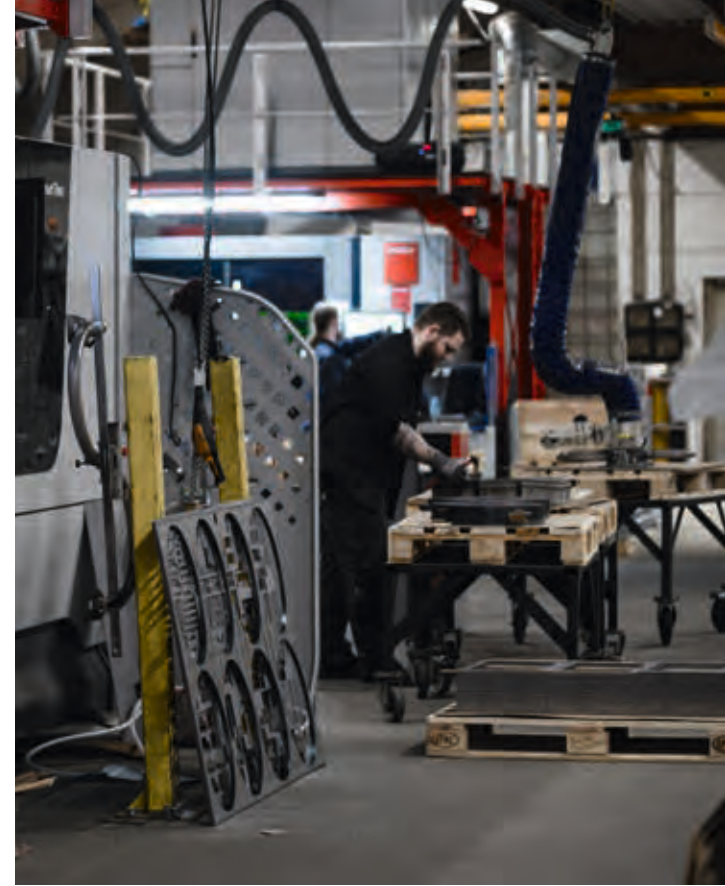

Toptech- niek & handarbeid

Wij hebben ons bij attika de hoogste kwaliteitss-
tandaarden opgelegd. Datgene wat voor ons een ver-
plichting is, betekent voor u Premiumklasse. Daarom
verwerken wij uitsluitend hoogwaardige materialen
en grondstoffen.

Premiumklasse – onze standaard

De beste ambachtelijke traditie vult de hightech
productieprocessen in iedere productiefase aan.
Montage- en instelwerkzaamheden worden nog
altijd uitgevoerd door vakbekwame handen.

De kwaliteit van de onderscheidende kenmerken

Geen enkel product verlaat ons gebouw zonder
nauwkeurige productie- en kwaliteitscontroles.
Betrouwbaarheid en precisie zijn immers beroem-
de Zwitserse eigenschappen, die de wereld van ons
verwacht. Daarnaast bieden wij nog een eigen klan-
tenservice, die behoort tot de bijzondere kenmerken
van de attika - vuurcultuur.





Uitstekend!

Wij streven naar de perfecte combinatie tussen design, materiaal en functionaliteit volgens Zwitserse maatstaven. Waar anderen reeds tevreden zijn, denken wij nog verder. Dat is onze pretentie bij Premium-haarden en kachels. Onze haarden en kachels zijn niet alleen tijdloos mooi, zij zijn ook zeer functioneel en bedieningsvriendelijk.

Geen loze belofte

Het resultaat van decennia research en ervaring in de attika - vuurtechniek, garandeert u kachels en haarden met de beste waarden voor milieu en klimaat.



Prijswinnaar van internationale design-awards

attika - kachels en haarden zijn winnaars van talrijke internationale design onderscheidingen waar wij trots op zijn.



Attika Webservices

Attika – speciaalzaken

Laat u zich persoonlijk en deskundig adviseren door één van onze geselecteerde **speciaalzaken** bij u in de buurt. attika.ch/fachpartner

Blog & Stories

Interessante berichten rondom het thema vuur, kachels en haarden vindt u op ons blog – bekijk op uw gemak de veelzijdige thema's.

attika.ch/blog

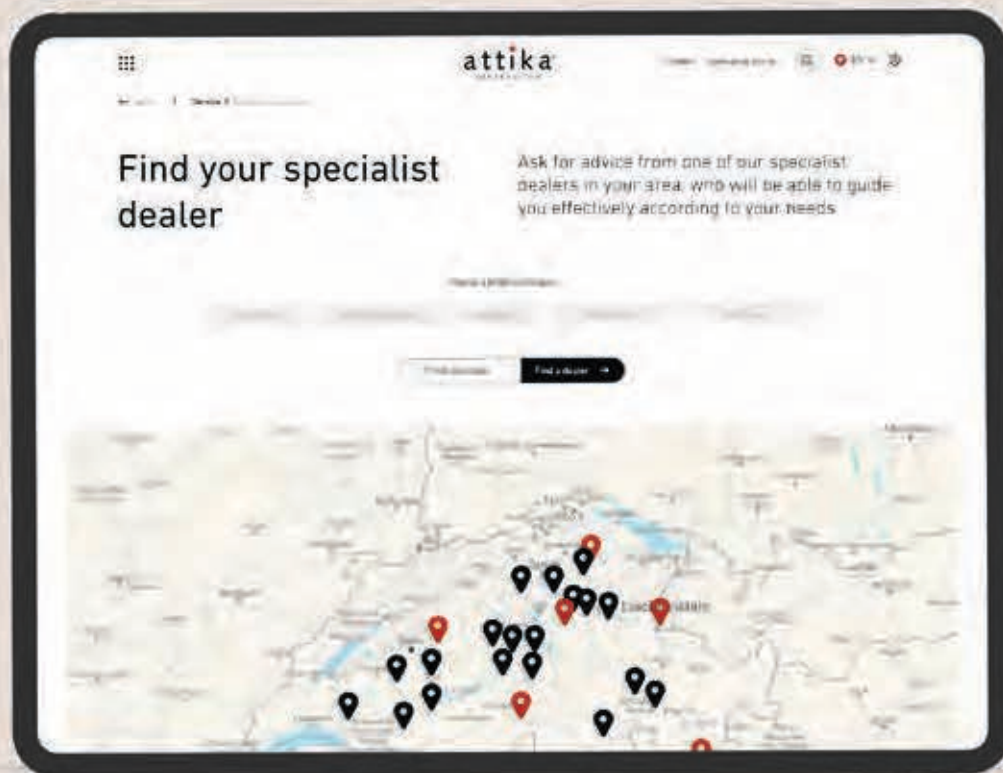

Vaak gestelde vragen

Heeft u vragen over de installatie en onderhoud?

Waarmee houdt men rekening bij hout- en gashaarden? Hoe stookt men op de juiste manier?

Op onze **FAQ-pagina** hebben wij voor u de belangrijkste vragen en antwoorden weergegeven.

attika.ch/faq

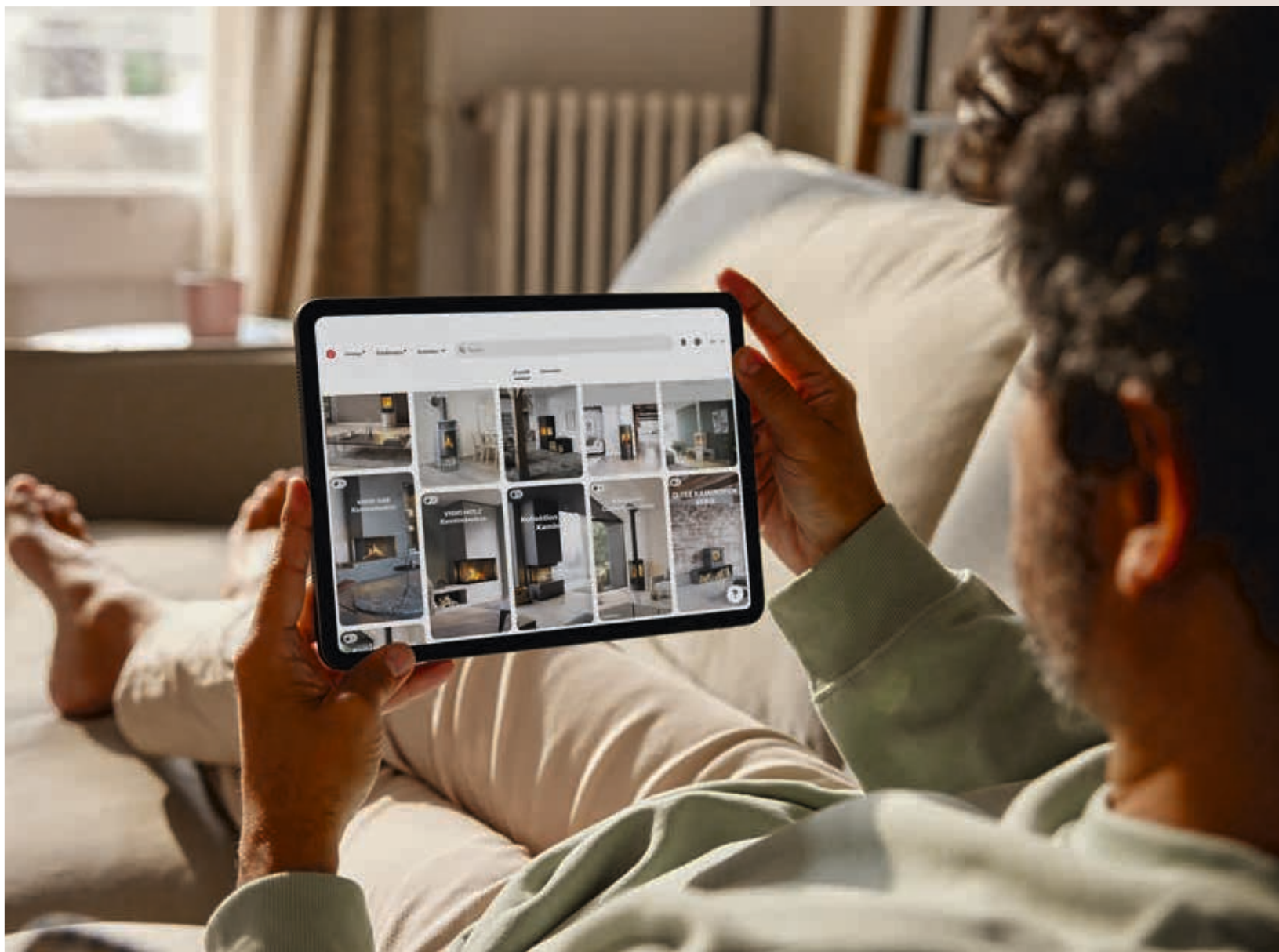

Deel uw mooiste vuurmomenten met ons!

Volg ons op social media en ontvang impressies over
mooie installaties, nieuws, tips & tricks en veel meer



Alle technische gegevens op één plek

Op onze **website** vindt u van alle producten de
datasheets, montage-instructies, meetbladen, pres-
tatieverklaringen en verklaringen van overeenstem-
ming als download.



«Vuurcultuur uit Centraal-
Zwitserland. Ons hoofdkantoor
in Cham.»

Attika vertegenwoordiging wereldwijd

BELGIË

Standard AHZ
Tiensesteenweg 386
BE-3000 Leuven
Tel. +32 16 250015
www.rais.com

GRIEKENLAND

DIMAR S.A.
Leoforos Alimou 75A & Irous
GRC-17455 Alimos - Athens
Tel. +45 984 790 33 12
www.rais.com

NOORWEGEN

Rais A/S
Industrivej 20
DK-9900 Frederikshavn
Tel. +45 984 790 33 12
www.rais.dk

VS & CANADA

Hearthlink International
9 Maple Street
CA-Randolph, VT-05060
Tel. +45 984 790 33 12
www.rais.com

DENEMARKEN

Rais A/S
Industrivej 20
DK-9900 Frederikshavn
Tel. +45 984 790 33 12
www.rais.dk

ITALIË

maison Fire Srl
Via E. Toti 3
IT-20841 Carate Brianza
Tel. +39 36 290 37 47
www.maisonfire.com

OOSTENRIJK

ATTIKA FEUER AG
Brunnmatt 16
CH-6330 Cham
Tel. +41 41 784 80 80
www.attika.ch

ZWEDEN

Scandinavisk Spismiljö AB
Ekslingan 1
Väla Norra
SE-25467 Helsingborg
Tel. +46 42 12 69 50
www.spismiljo.se

DUITSLAND

ATTIKA FEUER AG
Brunnmatt 16
CH-6330 Cham
Tel. +41 41 784 80 80
www.attika.ch

JAPAN

Dutchwest Japan Co.Ltd
Masahiro Yoshida
4, Minami 28, Odori
J-0800010 Obihiro, Hokkaido
Tel. +45 984 790 33 12
www.rais.com

PORTUGAL

VISKY Sistemas Ecológicos de Energia
Rua Vasco da Gama No. 38 L.J.A
PT-8600-722 Lagos, Algarve
Tel. +351 916 391 304
www.visky.pt

ZWITSERLAND

ATTIKA FEUER AG
Brunnmatt 16
CH-6330 Cham
Tel. +41 41 784 80 80
www.attika.ch

FINLAND

OY Roltrade AB
Itälahdenkatu 18 A, 5. krs
SF-00210 Helsinki
Tel. +358 103 220500
www.rais.com

NEDERLAND

ATTIKA FEUER AG
Brunnmatt 16
CH-6330 Cham
Tel. +41 41 784 80 80
www.attika.ch

SPANJE

Comercial Esteller, SL
Ctra.Nac. 340
ES-43530 Alcanar (Tarragona)
Tel. +34 977 737 606
www.comercialesteller.com

FRANKRIJK

ATTIKA FEUER AG
Brunnmatt 16
CH-6330 Cham
Tel. +41 41 784 80 80
www.attika.ch

NIEUW-ZEELAND

EnviroSolve Ltd
Ohakune Road
RD3
NZ-4573 Wanganui
Tel. +64 6 385 4871
www.envirosolve.co.nz

VERENIGD KONINKRIJK

Robeys Ltd.
Riverside, Goods Road
Belper, Derbyshire DE56 1UU
Tel. +44 1773 820940
www.rais.com















Bezoek ons in Cham!

In onze grote showroom in Centraal-Zwitserland tonen wij u op ruim 900 vierkante meter de volledige en actuele collectie van de attika - vuurcultuur. Bekijkt u deze op uw gemak, laat u zich adviseren en kies het attika - model dat past bij uw wensen en persoonlijke levensstijl.

ATTIKA FEUER AG
Brunnmatt 16
CH-6330 Cham
Tel.: +41 (0)41 784 80 80
Email: info@attika.ch

Openingstijden
Di-Vr 09.00 - 12.00 uur
13.30 - 17.00 uur
Za 09.00 - 15.00 uur
of op afspraak



	VISIO 1	VISIO 2	VISIO 2 ELEMENT
			
PRESTATIES			
Energie-efficiëntie klasse	A 	A 	A 
Nominale temperatuurwaarde	7 kW	7 kW	7 kW
Warmteopbrengst min./max.	5 - 9 kW	5 - 9 kW	5 - 9 kW
Houtverbruik	≈ 2 kg/h	≈ 2 kg/h	≈ 2 kg/h
Rendement	80 %	80 %	80 %
Emissie fijnstof (13 % O ₂)	5 mg/Nm ³	5 mg/Nm ³	5 mg/Nm ³
CO (13 % O ₂)	1150 mg/Nm ³	1150 mg/Nm ³	1150 mg/Nm ³
OGC (13 % O ₂)	45 mg/Nm ³	45 mg/Nm ³	45 mg/Nm ³
NO _x (13 % O ₂)	81 mg/Nm ³	81 mg/Nm ³	81 mg/Nm ³
Emissie temperatuur	243 °C	243 °C	243 °C
INSTALLATIE			
Afvoerkanal Ø	200 mm	200 mm	200 mm
Verbrandingstoevoer	1 x Ø 150 mm	1 x Ø 150 mm	1 x Ø 150 mm
Gewicht naar model/uitvoering	233 - 387 kg	233 - 317 kg	649 kg
Gewicht opslagmodule	154 kg	84 kg	–
Minimale convectie	boven 600 cm ² / onder 400 cm ²	boven 600 cm ² / onder 400 cm ²	–
TESTEN			
EN 13229	300-ELAB-2080-EN Rev. 2	300-ELAB-2080-EN Rev. 2	RRF-40 18 5083
Eco Design	✓	✓	✓
BImSchV	Niveau 2	Niveau 2	Niveau 2
Flamme Verte	7★	7★	7★
UITVOERING			
Standaard	 	 	 
Optioneel			

VISIO 1
pagina 23

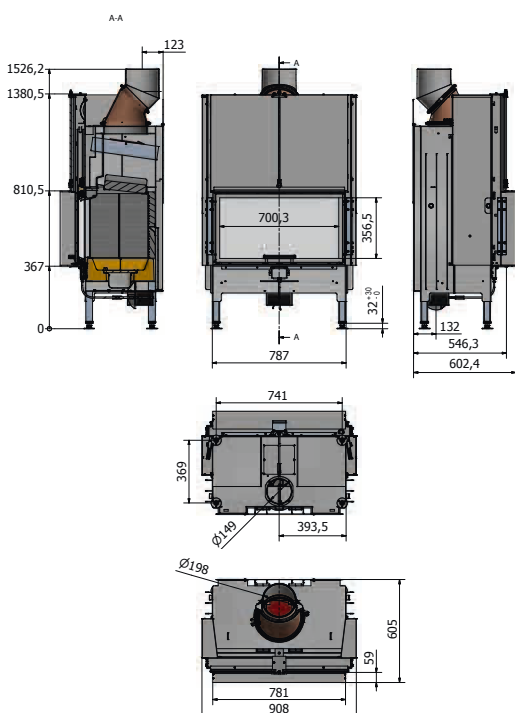



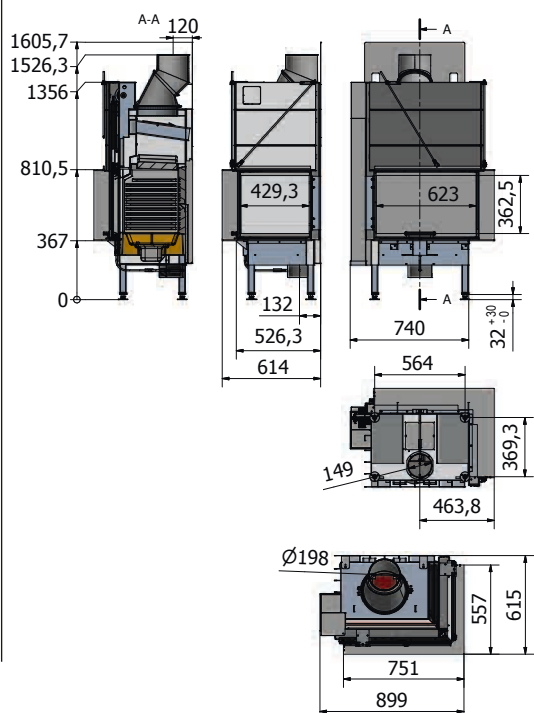



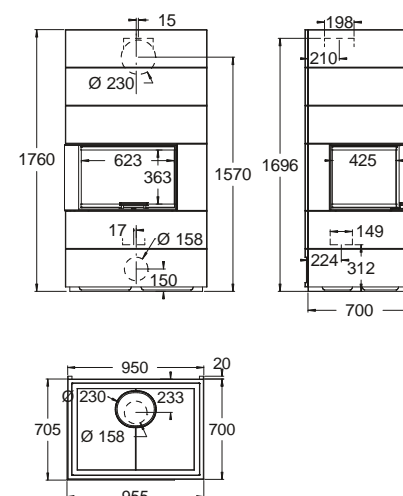

VISIO 2
pagina 17









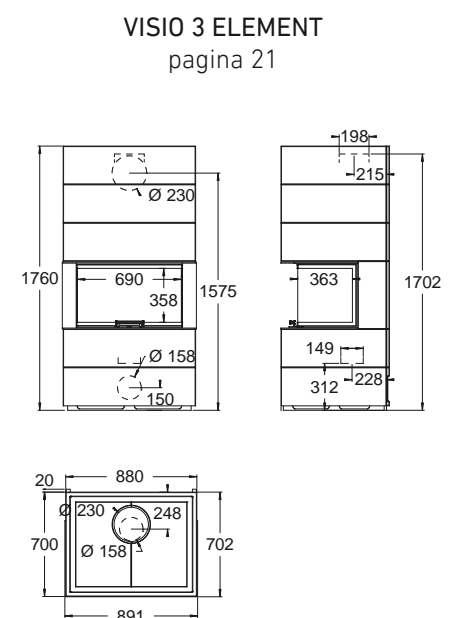
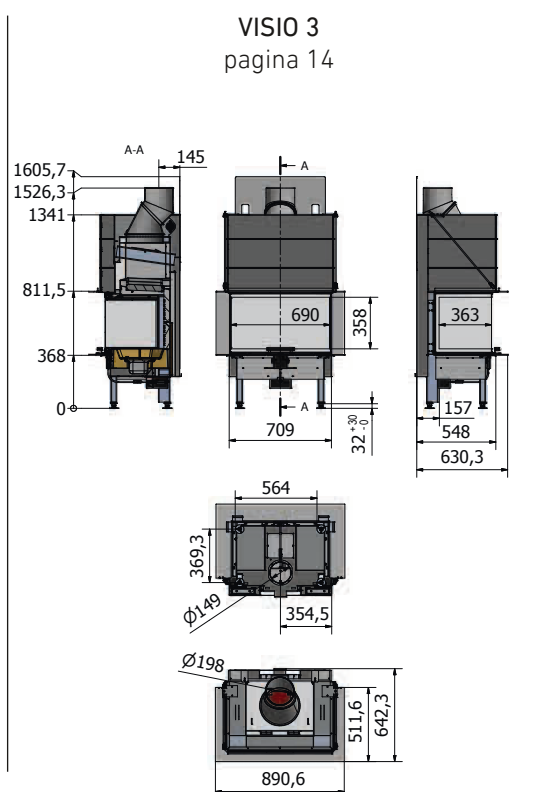
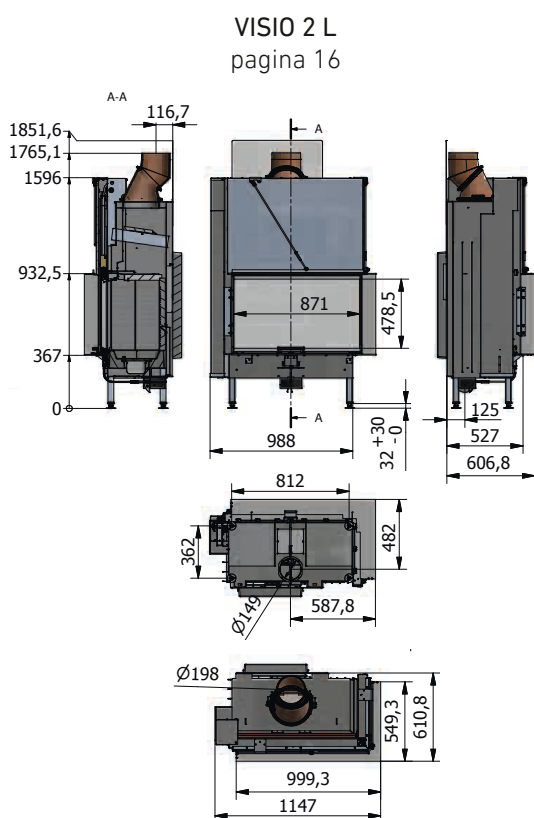

VISIO 2 ELEMENT
pagina 20



Technische wijzigingen zijn altijd voorbehouden.







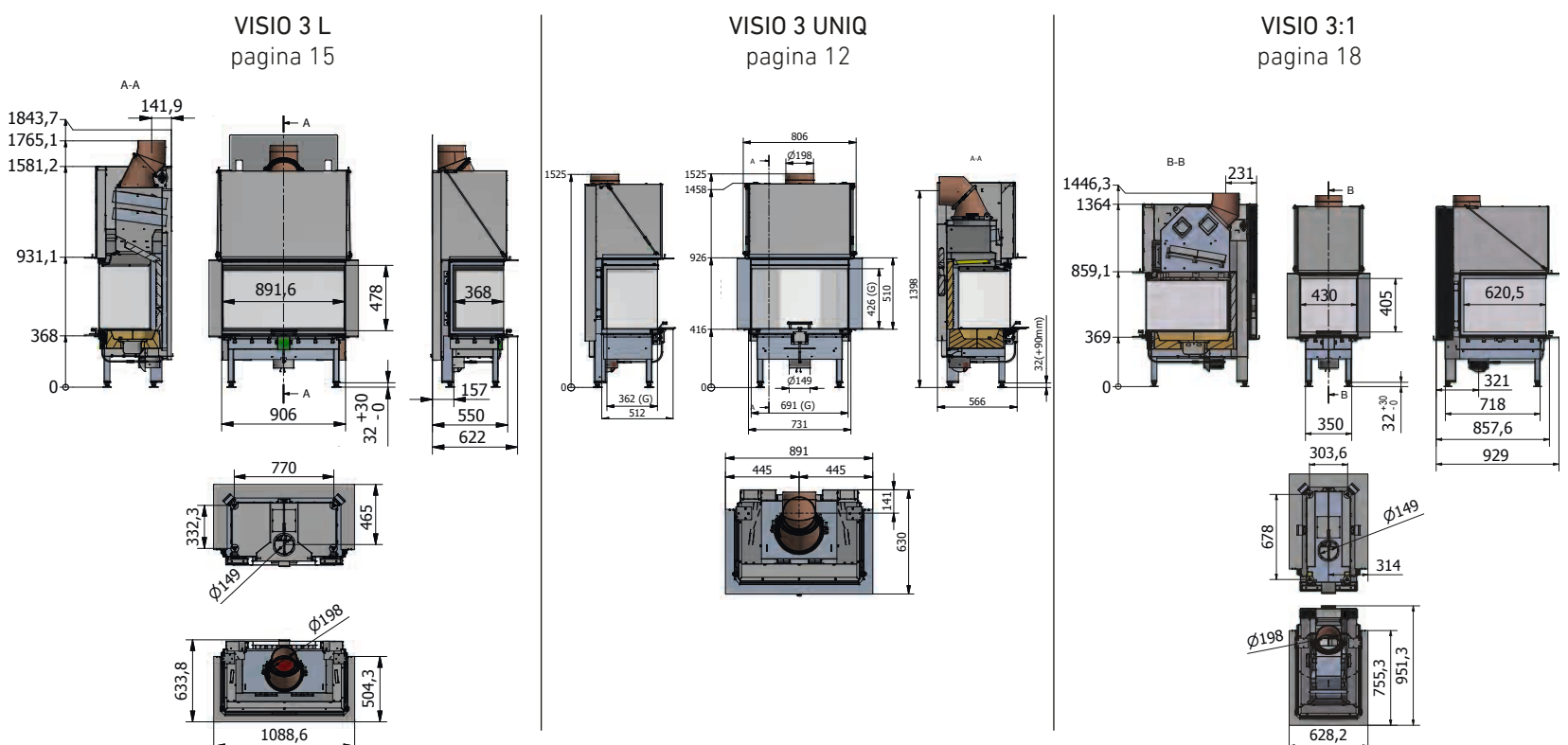







	VISIO 2 L	VISIO 3	VISIO 3 ELEMENT
			
PRESTATIES			
Energie-efficiëntie klasse	A+	A	A
Nominale temperatuurwaarde	10.3 kW	7 kW	7 kW
Warmteopbrengst min./max.	8 - 12 kW	5 - 9 kW	5 - 9 kW
Houtverbruik	≈ 3 kg/h	≈ 2 kg/h	≈ 2 kg/h
Rendement	81 %	80 %	80 %
Emissie fijnstof (13 % O ₂)	28 mg/Nm ³	5 mg/Nm ³	5 mg/Nm ³
CO (13 % O ₂)	1226 mg/Nm ³	1150 mg/Nm ³	1150 mg/Nm ³
OGC (13 % O ₂)	68 mg/Nm ³	45 mg/Nm ³	45 mg/Nm ³
NO _x (13 % O ₂)	73 mg/Nm ³	81 mg/Nm ³	81 mg/Nm ³
Emissie temperatuur	225 °C	243 °C	243 °C
INSTALLATIE			
Afvoerkanal Ø	200 mm	200 mm	200 mm
Verbrandingstoevoer	1 x Ø 150 mm	1 x Ø 150 mm	1 x Ø 150 mm
Gewicht naar model/uitvoering	353 - 465 kg	233 - 275 kg	699 kg
Gewicht opslagmodule	112 kg	42 kg	–
Minimale convectie	boven 600 cm ² / onder 400 cm ²	boven 600 cm ² / onder 400 cm ²	–
TESTEN			
EN 13229	300-ELAB-2383-EN	300-ELAB-2080-EN Rev. 2	RRF-40 17 4624
Eco Design	✓	✓	✓
BImSchV	Niveau 2	Niveau 2	Niveau 2
Flamme Verte	7★	7★	7★
UITVOERING			
Standaard			
Optioneel			



	VISIO 3 L	VISIO 3 UNIQ	VISIO 3:1
			
PRESTATIES			
Energie-efficiëntie klasse	A+	A	A
Nominale temperatuurwaarde	10.3 kW	9.3 kW	10 kW
Warmteopbrengst min./max.	8 - 12 kW	7 - 11 kW	8.7 - 10 kW
Houtverbruik	≈ 3 kg/h	≈ 2.7 kg/h	≈ 2.9 kg/h
Rendement	81 %	78 %	80 %
Emissie fijnstof (13 % O ₂)	28 mg/Nm ³	23 mg/Nm ³	18 mg/Nm ³
CO (13 % O ₂)	1226 mg/Nm ³	893 mg/Nm ³	930 mg/Nm ³
OGC (13 % O ₂)	68 mg/Nm ³	57 mg/Nm ³	35 mg/Nm ³
NOx (13 % O ₂)	73 mg/Nm ³	113 mg/Nm ³	87 mg/Nm ³
Emissie temperatuur	225 °C	228 °C	238 °C
INSTALLATIE			
Afvoerkanal Ø	200 mm	200 mm	200 mm
Verbrandingstoevoer	1 x Ø 150 mm	1 x Ø 150 mm	1 x Ø 150 mm
Gewicht naar model/uitvoering	283 - 325 kg	268 kg	260 kg
Gewicht opslagmodule	42 kg	-	-
Minimale convectie	boven 600 cm ² / onder 400 cm ²	boven 600 cm ² / onder 400 cm ²	boven 700 cm ² / onder 530 cm ²
TESTEN			
EN 13229	300-ELAB-2383-EN	300-ELAB-2564-EN	300-ELAB-2287-EN
Eco Design	✓	✓	✓
BImSchV	Niveau 2	Niveau 2	Niveau 2
Flamme Verte	7★	7★	7★
UITVOERING			
Standaard			
Optioneel			



Technische wijzigingen zijn altijd voorbehouden.

	VISIO 3:1 ST	VISIO TUNNEL	Q-BE INSERT
			
PRESTATIES			
Energie-efficiëntie klasse	A 	A 	A 
Nominale temperatuurwaarde	10 kW	8.6 kW	5.9 kW
Warmteopbrengst min./max.	8.7 - 10 kW	7.5 - 8.6 kW	4 - 8 kW
Houtverbruik	≈ 2.9 kg/h	≈ 2.5 kg/h	≈ 2 kg/h
Rendement	80 %	80 %	80 %
Emissie fijnstof (13 % O ₂)	18 mg/Nm ³	24 mg/Nm ³	16 mg/Nm ³
CO (13 % O ₂)	930 mg/Nm ³	887 mg/Nm ³	862 mg/Nm ³
OGC (13 % O ₂)	35 mg/Nm ³	44 mg/Nm ³	55 mg/Nm ³
NOx (13 % O ₂)	87 mg/Nm ³	99 mg/Nm ³	53 mg/Nm ³
Emissie temperatuur	238 °C	256 °C	300 °C
INSTALLATIE			
Afvoerkanal Ø	200 mm	200 mm	150 mm
Verbrandingstoevoer	1 x Ø 150 mm	1 x Ø 150 mm	1 x Ø 150 mm
Gewicht naar model/uitvoering	510 kg	235 kg	122 kg
Gewicht opslagmodule	–	–	–
Minimale convectie	–	boven 1050 cm ² / onder 525 cm ²	boven 200 cm ² / onder 200 cm ²
TESTEN			
EN 13229	300-ELAB-2287-EN	300-ELAB-2241-EN	300-ELAB-2062-EN / 2153-EN
Eco Design	✓	✓	✓
BImSchV	Niveau 2	Niveau 2	Niveau 2
Flamme Verte	7★	7★	7★
UITVOERING			
Standaard	 	 	  
Optioneel			

VISIO 3:1 ST
pagina 19

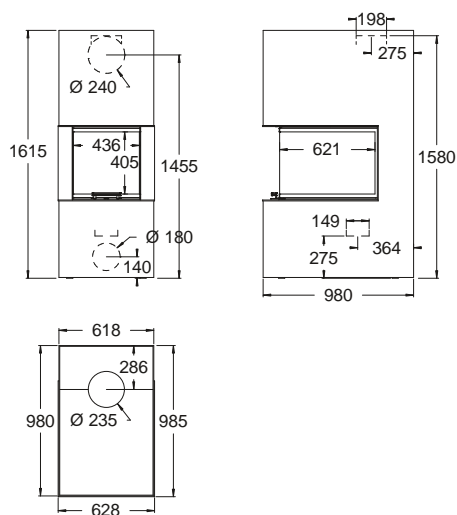

VISIO TUNNEL
pagina 22

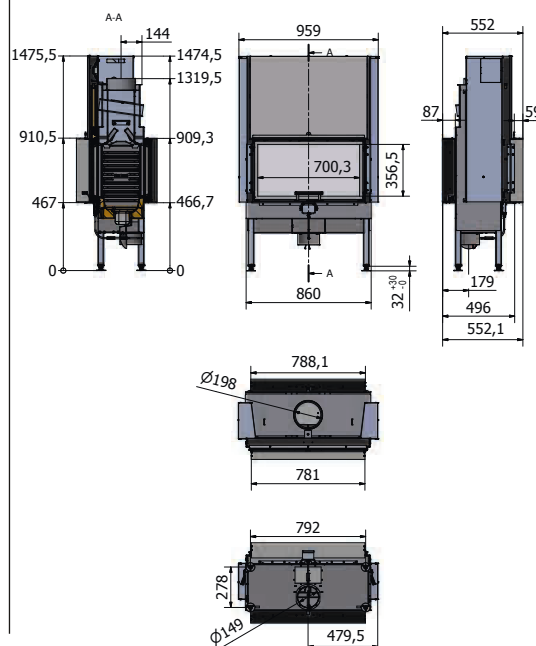

Q-BE INSERT
pagina 36

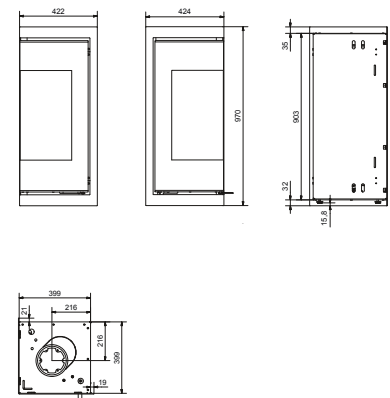

	R-500	R-600
		
PRESTATIES		
Energie-efficiëntie klasse	A 	A 
Nominale temperatuurwaarde	5.6 kW	5.8 kW
Warmteopbrengst min./max.	4 - 8 kW	4 - 8 kW
Houtverbruik	≈ 1.9 kg/h	≈ 1.8 kg/h
Rendement	76 %	76 %
Emissie fijnstof (13 % O ₂)	10 mg/Nm ³	5 mg/Nm ³
CO (13 % O ₂)	1125 mg/Nm ³	1144 mg/Nm ³
OGC (13 % O ₂)	67 mg/Nm ³	54 mg/Nm ³
NO _x (13 % O ₂)	79 mg/Nm ³	69 mg/Nm ³
Emissie temperatuur	289 °C	306 °C
INSTALLATIE		
Afvoerkanal Ø	150 mm	150 mm
Verbrandingstoevoer	1 x Ø 100 mm	1 x Ø 100 mm
Gewicht naar model/uitvoering	100 kg	100 kg
Gewicht opslagmodule	-	-
Minimale convectie	boven 500 cm ² / onder 250 cm ²	boven 500 cm ² / onder 250 cm ²
TESTEN		
EN 13229	300-ELAB-2555-EN	300-ELAB-2431-EN
Eco Design	✓	✓
BImSchV	Niveau 2	Niveau 2
Flamme Verte	7★	7★
UITVOERING		
Standaard	 	 
Optioneel		



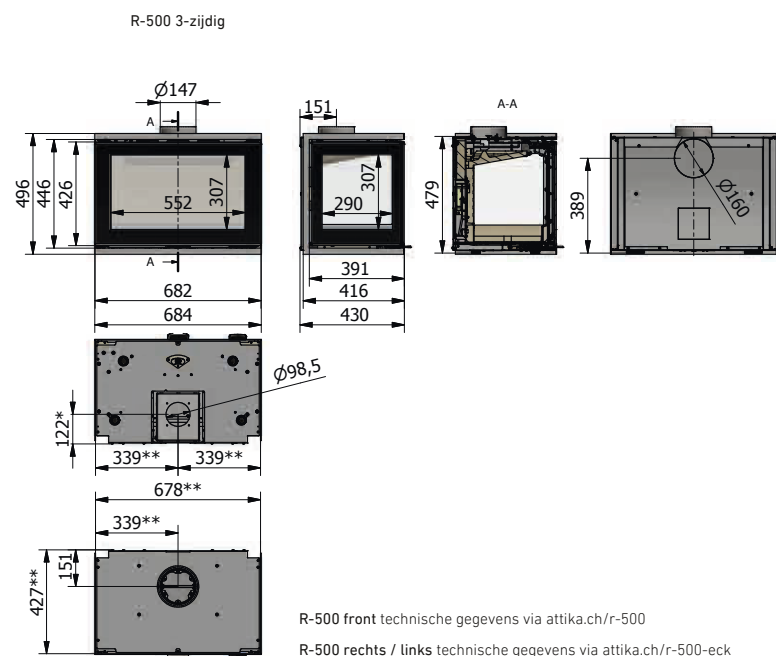



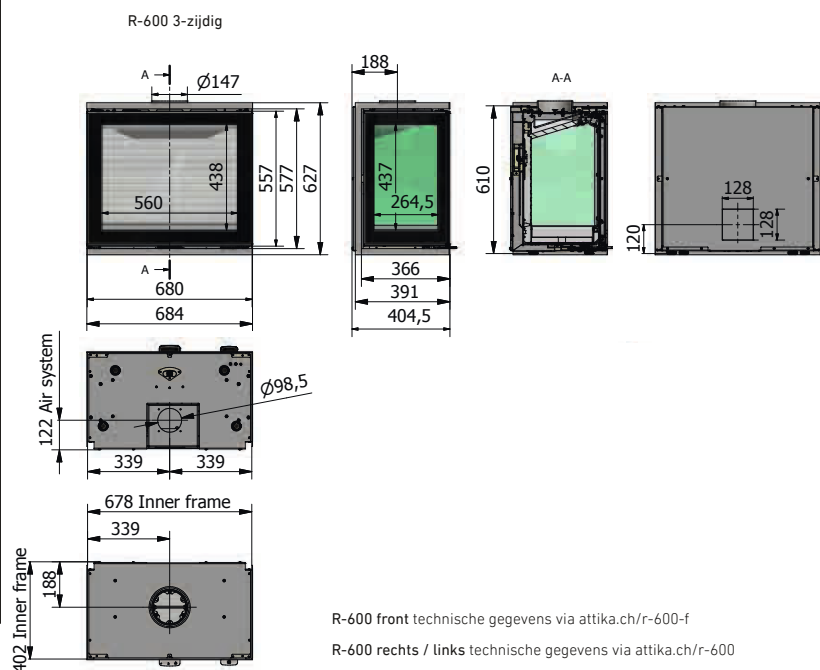















R-500
pagina 32



R-600
pagina 34



Technische wijzigingen zijn altijd voorbehouden.

	VISIO 70 F	VISIO 90 F	VISIO 100 F
			
PRESTATIES			
Energie-efficiëntie klasse	A 	A 	A 
Vermogensbereik aardgas	1.1 - 7.6 kW	1.1 - 8.3 kW	1.1 - 8.3 kW
Vermogensbereik propaangas	1.8 - 9.1 kW	1.8 - 9 kW	1.8 - 9 kW
Gasverbruik aardgas max.	0.99 m ³ /h	1.1 m ³ /h	1.1 m ³ /h
Gasverbruik propaangas max.	0.5 m ³ /h	0.4 m ³ /h	0.4 m ³ /h
Rendement aardgas	Class 1	Class 1	Class 1
Rendement propaangas	Class 1	Class 1	Class 1
INSTALLATIE			
Kanaal Ø (LAS)	130/200 mm	130/200 mm	130/200 mm
Gasaansluiting	Ø 12 mm 3/8" 1/2"	Ø 12 mm 3/8" 1/2"	Ø 12 mm 3/8" 1/2"
Maximale belasting aardgas	9.5 kW	10.3 kW	10.3 kW
Maximale belasting propaangas	11.3 kW	11.2 kW	11.2 kW
Gewicht naar model/uitvoering	110 kg	145 kg	145 kg
Minimale convectie	boven 200 cm ² / onder 200 cm ²	boven 200 cm ² / onder 200 cm ²	boven 200 cm ² / onder 200 cm ²
Toegestane afvoerkanalen systemen	Schiedel Ontop Metaloterm Jeremias M&G Group Poujoulat	Schiedel Ontop Metaloterm Jeremias M&G Group Poujoulat	Schiedel Ontop Metaloterm Jeremias M&G Group Poujoulat
TESTEN			
CE	EU 2016/426	EU 2016/426	EU 2016/426
SVGW	Nr. 19-015-3	Nr. 19-015-3	-
UITVOERING			
Standaard	 	 	 
Optioneel	  	  	  

VISIO 70 F
pagina 51

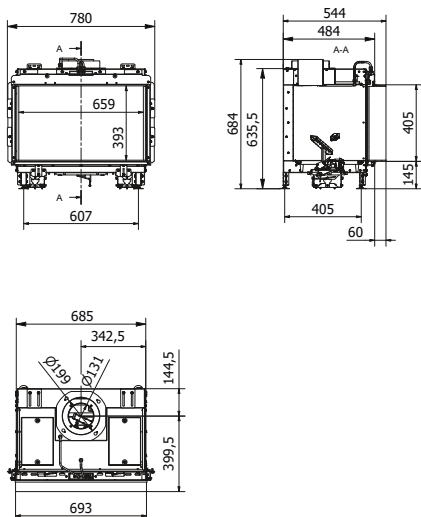



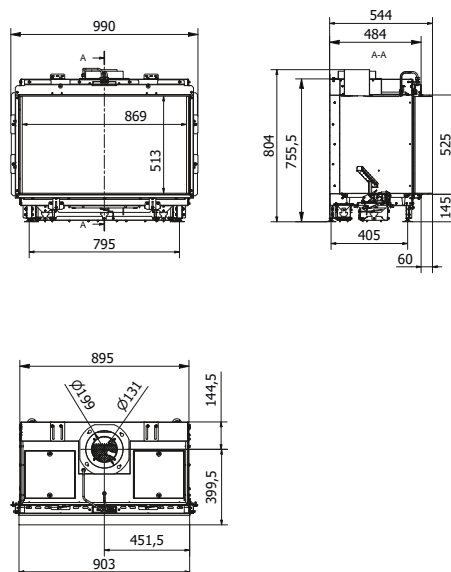



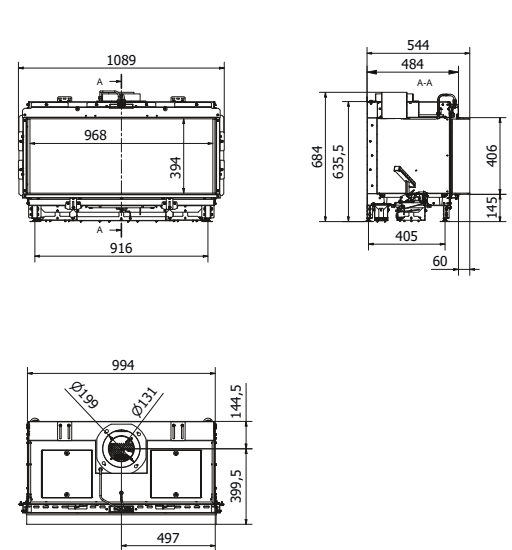















VISIO 90 F
pagina 51



VISIO 100 F
pagina 51



	VISIO 160 F	VISIO 70 LC	VISIO 90 LC
			
PRESTATIES			
Energie-efficiëntie klasse	A 	A 	A 
Vermogensbereik aardgas	3 - 13.2 kW	1.1 - 7.6 kW	1.1 - 8.3 kW
Vermogensbereik propaangas	6 - 16 kW	1.8 - 9.1 kW	1.8 - 9 kW
Gasverbruik aardgas max.	1.7 m ³ /h	0.99 m ³ /h	1.1 m ³ /h
Gasverbruik propaangas max.	0.8 m ³ /h	0.5 m ³ /h	0.4 m ³ /h
Rendement aardgas	Class 1	Class 1	Class 1
Rendement propaangas	Class 1	Class 1	Class 1
INSTALLATIE			
Kanaal Ø (LAS)	130/200 mm	130/200 mm	130/200 mm
Gasaansluiting	Ø 12 mm 3/8" 1/2"	Ø 12 mm 3/8" 1/2"	Ø 12 mm 3/8" 1/2"
Maximale belasting aardgas	16.2 kW	9.5 kW	10.3 kW
Maximale belasting propaangas	20 kW	11.3 kW	11.2 kW
Gewicht naar model/uitvoering	170 kg	110 kg	140 kg
Minimale convectie	boven 700 cm ² / onder 500 cm ²	boven 200 cm ² / onder 200 cm ²	boven 200 cm ² / onder 200 cm ²
Toegestane afvoerkanaal systemen	Schiedel Ontop Metaloterm Jeremias M&G Group Poujoulat	Schiedel Ontop Metaloterm Jeremias M&G Group Poujoulat	Schiedel Ontop Metaloterm Jeremias M&G Group Poujoulat
TESTEN			
CE	EU 2016/426	EU 2016/426	EU 2016/426
SVGW	Nr. 19-015-3	Nr. 19-015-3	Nr. 19-015-3
UITVOERING			
Standaard	 	 	 
Optioneel	  	  	  

VISIO 160 F
pagina 51

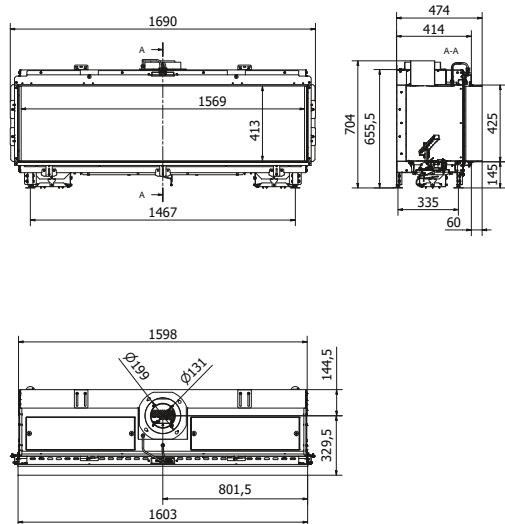



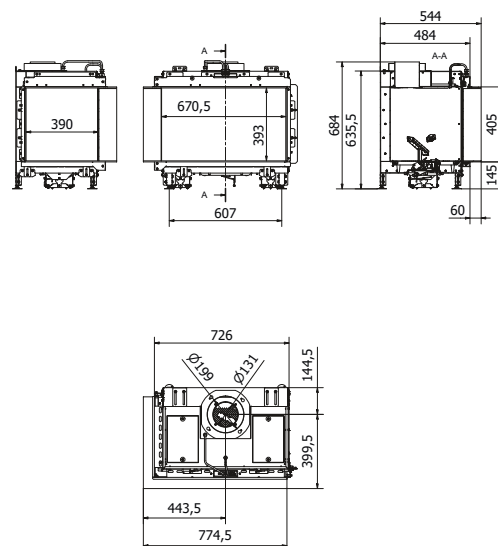



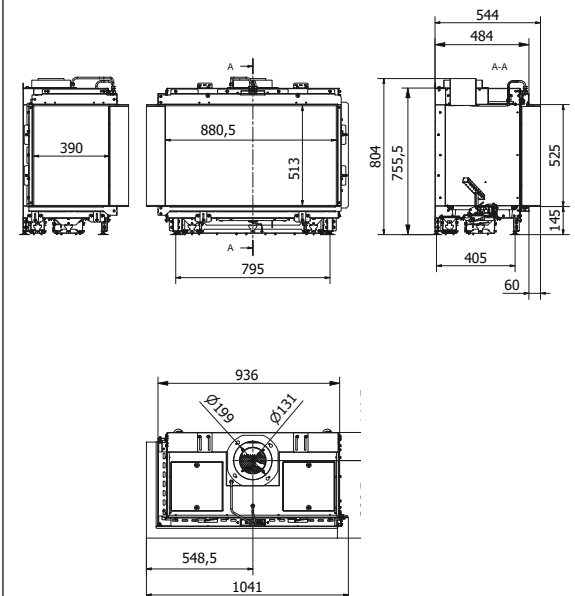















VISIO 70 LC
pagina 48



VISIO 90 LC
pagina 48



	VISIO 100 LC	VISIO 160 LC	VISIO 70 RC
			
PRESTATIES			
Energie-efficiëntie klasse	A 	A 	A 
Vermogensbereik aardgas	attika.ch/visio-gas-c	3 - 13.2 kW	1.9 - 8.8 kW
Vermogensbereik propaangas	Zie website	6 - 16 kW	1.8 - 8 kW
Gasverbruik aardgas max.	Zie website	1.7 m ³ /h	1.075 m ³ /h
Gasverbruik propaangas max.	Zie website	0.8 m ³ /h	0.38 m ³ /h
Rendement aardgas	Class 1	Class 1	Class 1
Rendement propaangas	Class 1	Class 1	Class 1
INSTALLATIE			
Kanaal Ø (LAS)	130/200 mm	130/200 mm	130/200 mm
Gasaansluiting	Ø 12 mm 3/8" 1/2"	Ø 12 mm 3/8" 1/2"	Ø 12 mm 3/8" 1/2"
Maximale belasting aardgas	10.3 kW	16.2 kW	9.5 kW
Maximale belasting propaangas	11.2 kW	20 kW	11.3 kW
Gewicht naar model/uitvoering	145 kg	165 kg	110 kg
Minimale convectie	boven 200 cm ² onder 200 cm ²	boven 700 cm ² onder 500 cm ²	boven 200 cm ² onder 200 cm ²
Toegestane afvoerkanaal systemen	Schiedel Ontop Metaloterm Jeremias M&G Group Poujoulat	Schiedel Ontop Metaloterm Jeremias M&G Group Poujoulat	Schiedel Ontop Metaloterm Jeremias M&G Group Poujoulat
TESTEN			
CE	EU 2016/426	EU 2016/426	EU 2016/426
SVGW	-	Nr. 19-015-3	Nr. 19-015-3
UITVOERING			
Standaard	 	 	 
Optioneel	  	  	  

VISIO 100 LC
pagina 48

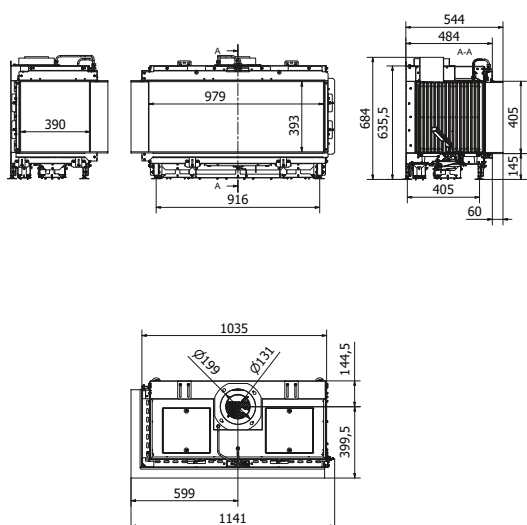



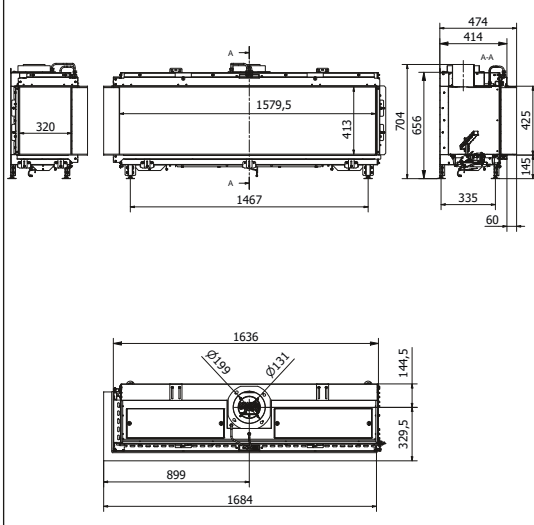



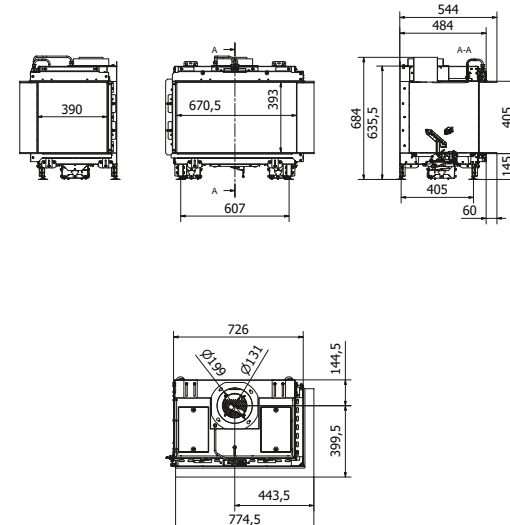















VISIO 160 LC
pagina 48



VISIO 70 RC
pagina 48



	VISIO 90 RC	VISIO 100 RC	VISIO 160 RC
			
PRESTATIES			
Energie-efficiëntie klasse	A 	A 	A 
Vermogensbereik aardgas	1.1 - 8.3 kW	1.1 - 8.3 kW	3 - 13.2 kW
Vermogensbereik propaangas	1.8 - 9 kW	1.8 - 9 kW	6 - 16 kW
Gasverbruik aardgas max.	1.1 m ³ /h	1.1 m ³ /h	1.7 m ³ /h
Gasverbruik propaangas max.	0.4 m ³ /h	0.4 m ³ /h	0.8 m ³ /h
Rendement aardgas	Class 1	Class 1	Class 1
Rendement propaangas	Class 1	Class 1	Class 1
INSTALLATIE			
Kanaal Ø (LAS)	130/200 mm	130/200 mm	130/200 mm
Gasaansluiting	Ø 12 mm 3/8" 1/2"	Ø 12 mm 3/8" 1/2"	Ø 12 mm 3/8" 1/2"
Maximale belasting aardgas	10.3 kW	10.3 kW	16.2 kW
Maximale belasting propaangas	11.2 kW	11.2 kW	20 kW
Gewicht naar model/uitvoering	140 kg	145 kg	165 kg
Minimale convectie	boven 200 cm ² / onder 200 cm ²	boven 200 cm ² / onder 200 cm ²	boven 700 cm ² / onder 500 cm ²
Toegestane afvoerkanaal systemen	Schiedel Ontop Metaloterm Jeremias M&G Group Poujoulat	Schiedel Ontop Metaloterm Jeremias M&G Group Poujoulat	Schiedel Ontop Metaloterm Jeremias M&G Group Poujoulat
TESTEN			
CE	EU 2016/426	EU 2016/426	EU 2016/426
SVGW	Nr. 19-015-3	-	Nr. 19-015-3
UITVOERING			
Standaard	 	 	 
Optioneel	  	  	  

VISIO 90 RC
pagina 48

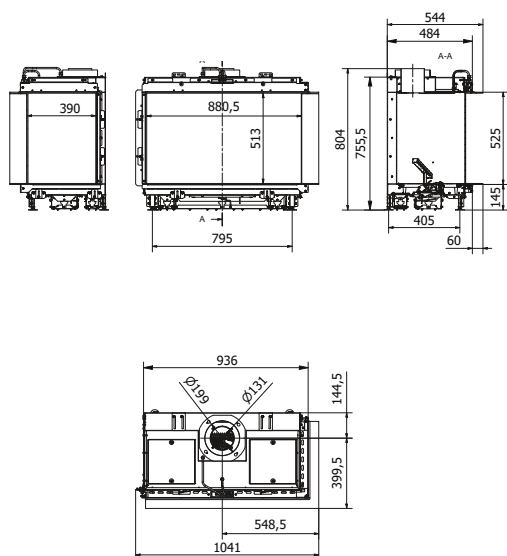



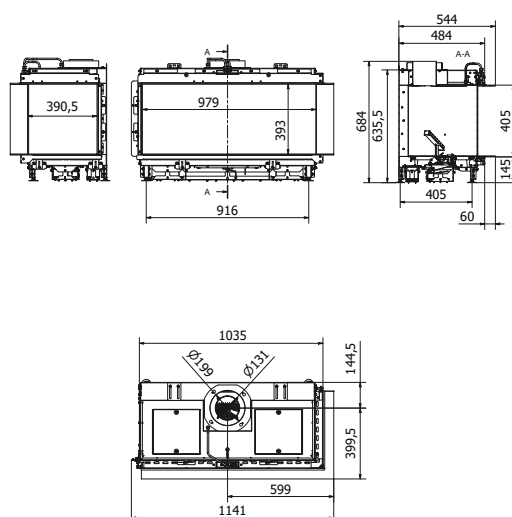



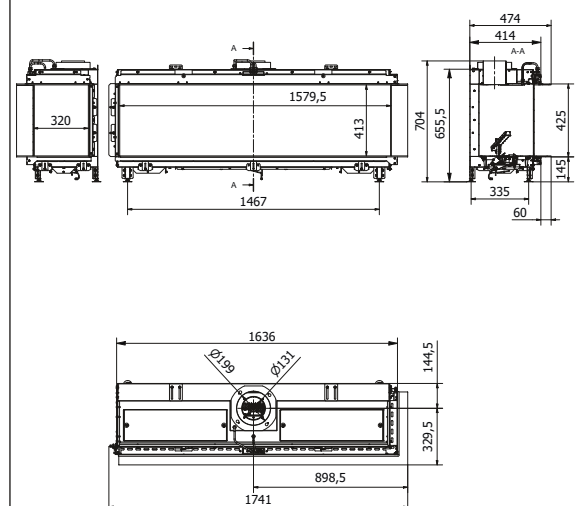















VISIO 100 RC
pagina 48



VISIO 160 RC
pagina 48



	VISIO 70 3S	VISIO 90 3S	VISIO 100 3S
			
PRESTATIES			
Energie-efficiëntie klasse	A 	A 	A 
Vermogensbereik aardgas	1.1 - 7.6 kW	1.1 - 8.3 kW	1.1 - 8.3 kW
Vermogensbereik propaangas	1.8 - 9.1 kW	1.8 - 9 kW	1.8 - 9 kW
Gasverbruik aardgas max.	0.99 m ³ /h	1.1 m ³ /h	1.1 m ³ /h
Gasverbruik propaangas max.	0.5 m ³ /h	0.4 m ³ /h	0.4 m ³ /h
Rendement aardgas	Class 1	Class 1	Class 1
Rendement propaangas	Class 1	Class 1	Class 1
INSTALLATIE			
Kanaal Ø (LAS)	130/200 mm	130/200 mm	130/200 mm
Gasaansluiting	Ø 12 mm 3/8" 1/2"	Ø 12 mm 3/8" 1/2"	Ø 12 mm 3/8" 1/2"
Maximale belasting aardgas	9.5 kW	10.3 kW	10.3 kW
Maximale belasting propaangas	11.3 kW	11.2 kW	11.2 kW
Gewicht naar model/uitvoering	110 kg	135 kg	145 kg
Minimale convectie	boven 200 cm ² / onder 200 cm ²	boven 200 cm ² / onder 200 cm ²	boven 200 cm ² / onder 200 cm ²
Toegestane afvoerkanaal systemen	Schiedel Ontop Metaloterm Jeremias M&G Group Poujoulat	Schiedel Ontop Metaloterm Jeremias M&G Group Poujoulat	Schiedel Ontop Metaloterm Jeremias M&G Group Poujoulat
TESTEN			
CE	EU 2016/426	EU 2016/426	EU 2016/426
SVGW	Nr. 19-015-3	Nr. 19-015-3	—
UITVOERING			
Standaard	 	 	 
Optioneel	  	  	  

VISIO 70 3S
pagina 44

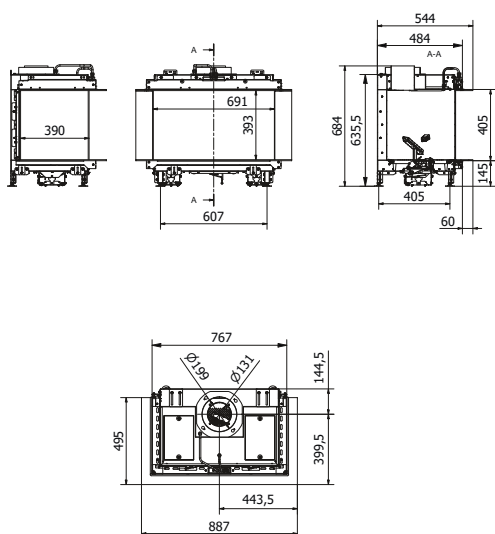



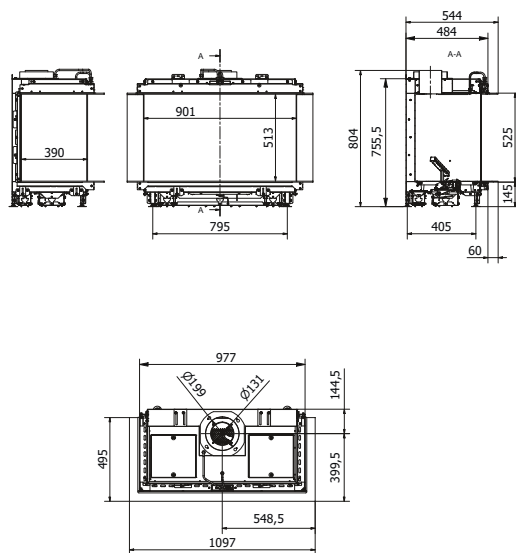



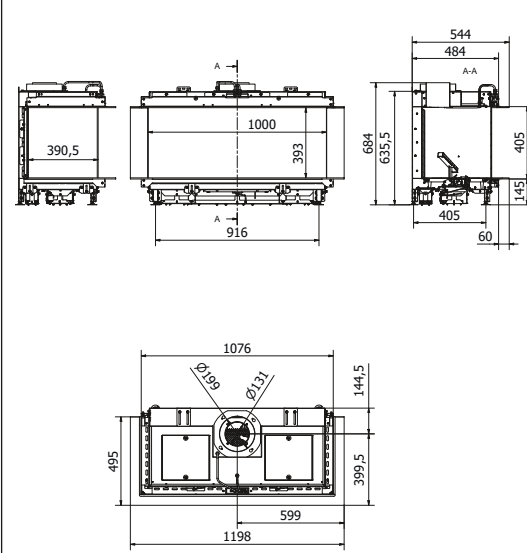















VISIO 90 3S
pagina 44



VISIO 100 3S
pagina 44



	VISIO 160 3S	VISIO 70 RD	VISIO 90 RD
			
PRESTATIES			
Energie-efficiëntie klasse	A 	A 	A 
Vermogensbereik aardgas	3 - 13.2 kW	1.1 - 6.5 kW	1.1 - 6.5 kW
Vermogensbereik propaangas	6 - 16 kW	1.8 - 8.9 kW	1.8 - 8.9 kW
Gasverbruik aardgas max.	1.7 m ³ /h	0.9 m ³ /h	0.9 m ³ /h
Gasverbruik propaangas max.	0.8 m ³ /h	0.4 m ³ /h	0.4 m ³ /h
Rendement aardgas	Class 1	Class 1	Class 1
Rendement propaangas	Class 1	Class 1	Class 1
INSTALLATIE			
Kanaal Ø (LAS)	130/200 mm	130/200 mm	130/200 mm
Gasaansluiting	Ø 12 mm 3/8" 1/2"	Ø 12 mm 3/8" 1/2"	Ø 12 mm 3/8" 1/2"
Maximale belasting aardgas	16.2 kW	8.1 kW	8.1 kW
Maximale belasting propaangas	20 kW	11.2 kW	11.2 kW
Gewicht naar model/uitvoering	165 kg	125 kg	150 kg
Minimale convectie	boven 700 cm ² / onder 500 cm ²	boven 200 cm ² / onder 200 cm ²	boven 200 cm ² / onder 200 cm ²
Toegestane afvoerkanaal systemen	Schiedel Ontop Metaloterm Jeremias M&G Group Poujoulat	Schiedel Ontop Metaloterm Jeremias M&G Group Poujoulat	Schiedel Ontop Metaloterm Jeremias M&G Group Poujoulat
TESTEN			
CE	EU 2016/426	EU 2016/426	EU 2016/426
SVGW	Nr. 19-015-3	Nr. 19-015-3	Nr. 19-015-3
UITVOERING			
Standaard	 	 	 
Optioneel	  	  	  

VISIO 160 3S
pagina 44

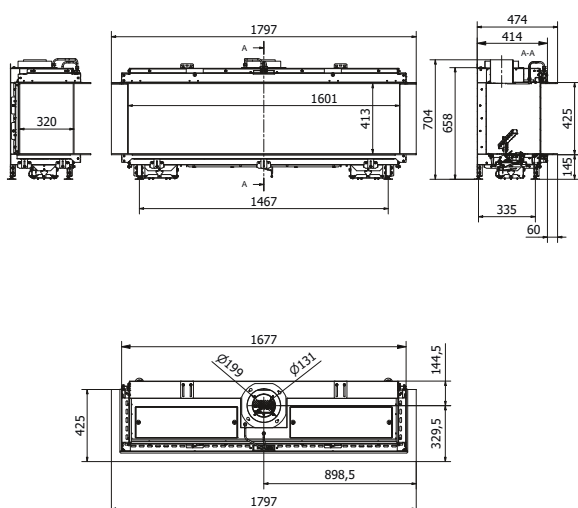



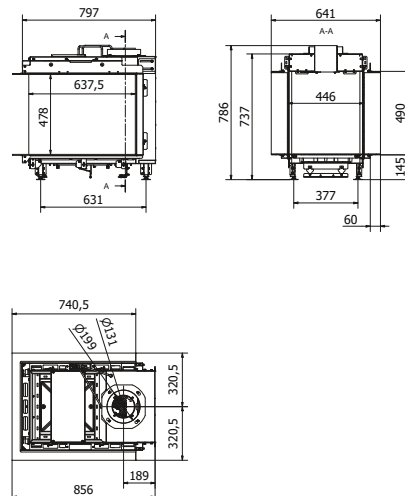



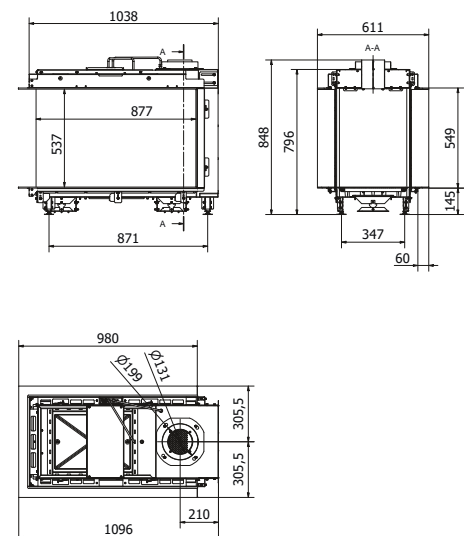















VISIO 70 RD
pagina 46



VISIO 90 RD
pagina 46



	VISIO 100 RD	VISIO 70 T	VISIO 90 T
			
PRESTATIES			
Energie-efficiëntie klasse	A 	A 	A 
Vermogensbereik aardgas	1.1 - 6.5 kW	1.1 - 6.5 kW	1.1 - 6.5 kW
Vermogensbereik propaangas	1.8 - 8.9 kW	1.8 - 8.9 kW	1.8 - 8.9 kW
Gasverbruik aardgas max.	0.9 m ³ /h	0.9 m ³ /h	0.9 m ³ /h
Gasverbruik propaangas max.	0.4 m ³ /h	0.4 m ³ /h	0.4 m ³ /h
Rendement aardgas	Class 1	Class 1	Class 1
Rendement propaangas	Class 1	Class 1	Class 1
INSTALLATIE			
Kanaal Ø (LAS)	130/200 mm	130/200 mm	130/200 mm
Gasaansluiting	Ø 12 mm 3/8" 1/2"	Ø 12 mm 3/8" 1/2"	Ø 12 mm 3/8" 1/2"
Maximale belasting aardgas	8.1 kW	8.1 kW	8.1 kW
Maximale belasting propaangas	11.2 kW	11.2 kW	11.2 kW
Gewicht naar model/uitvoering	150 kg	150 kg	150 kg
Minimale convectie	boven 200 cm ² / onder 200 cm ²	boven 200 cm ² / onder 200 cm ²	boven 200 cm ² / onder 200 cm ²
Toegestane afvoerkanaal systemen	Schiedel Ontop Metaloterm Jeremias M&G Group Poujoulat	Schiedel Ontop Metaloterm Jeremias M&G Group Poujoulat	Schiedel Ontop Metaloterm Jeremias M&G Group Poujoulat
TESTEN			
CE	EU 2016/426	EU 2016/426	EU 2016/426
SVGW	–	Nr. 19-015-3	Nr. 19-015-3
UITVOERING			
Standaard	 	 	 
Optioneel	  	  	  

VISIO 100 RD
pagina 46

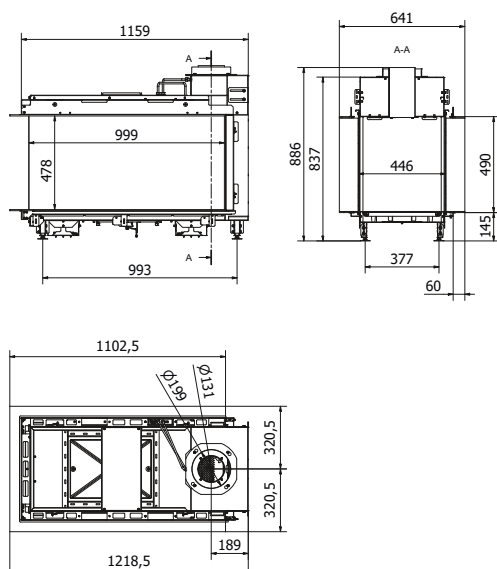



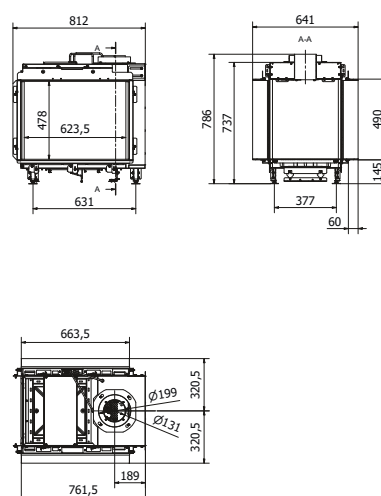

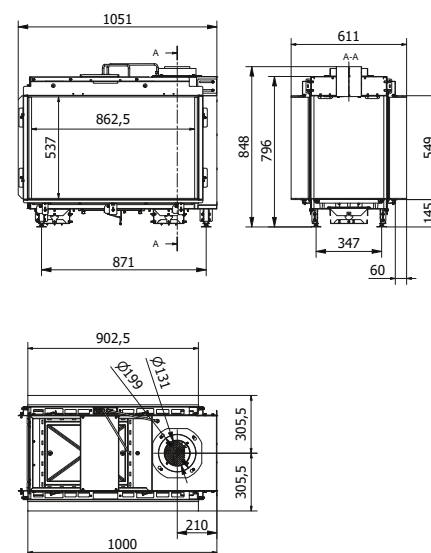

VISIO 70 T
pagina 50













VISIO 90 T
pagina 50



	VISIO 100 T 
PRESTATIE	
Energie-efficiëntie klasse	A
Vermogensbereik aardgas	1.1 - 6.5 kW
Vermogensbereik propaangas	1.8 - 8.9 kW
Gasverbruik aardgas max.	0.9 m ³ /h
Gasverbruik propaangas max.	0.4 m ³ /h
Rendement aardgas	Class 1
Rendement propaangas	Class 1
INSTALLATIE	
Kanaal Ø (LAS)	130/200 mm
Gasaansluiting	Ø 12 mm 3/8" 1/2"
Maximale belasting aardgas	8.1 kW
Maximale belasting propaangas	11.2 kW
Gewicht naar model/uitvoering	150 kg
Minimale convectie	boven 200 cm ² / onder 200 cm ²
Toegestane afvoerkanaal systemen	Schiedel Ontop Metaloterm Jeremias M&G Group Poujoulat
TESTEN	
CE	EU 2016/426
SVGW	-
UITVOERING	
Standaard	 
Option	  

LEGENDA HOUT | GAS

-  AIR-System
-  Opslagmodule
-  CleverAIR™
-  Keramisch glas met infraroodcoating
-  Dubbel glas
-  O.b.v. uitvoering: infraroodcoating/dubbel glas
-  Afstandsbediening VISIO Gas
-  LEDglow
-  Bediening met attika Fire App
-  WIFI-Box
-  Integratie met Home Automation

Uitgebreide technische gegevensbladen voor ieder model vindt u op attika.ch.

VISIO 100 T
pagina 50

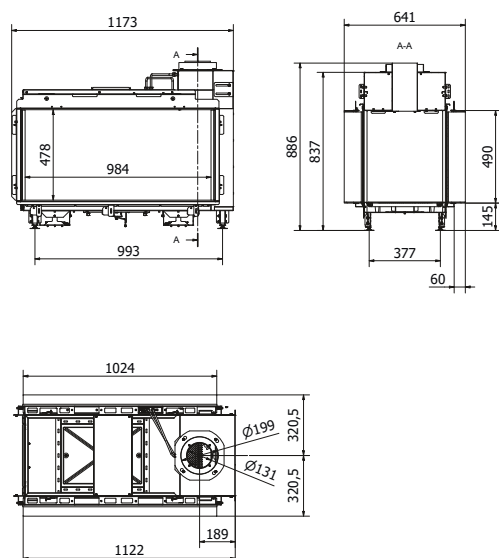



«Geluksmomenten.»



Vonken van het leven.
Deel uw mooiste vuurmomenten met ons.



attika®
FEUERKULTUR

