

# Kamin und Lamellenwand

Die einfache, stilvolle und funktionelle Lösung.

Dänische Qualität, Design und Produktion.



# Kamin und Lamellenwand in einer intelligenten Lösung!

Sie träumen von einem Kamineinsatz, finden die Montage aber umständlich und zeitraubend?

Dank der Decoflames-NEUHEIT, der fertigmontierten Kaminwand, sind Sie schon fast am Ziel.

Mit dem spannenden Zusammenspiel von Feuer und Holz in einem eleganten Design, sind nur noch wenige Entscheidungen zu treffen, bevor Sie eine fertige Kaminwand in Ihrem Zuhause haben.

## Mix & match

Ohne beschwerliche Bauprozesse erhalten Sie eine Qualitätswand und einen Kamin, der für viel Gemütlichkeit und Mehrwert in Ihrem Eigenheim sorgt – genau auf Ihre Wünsche zugeschnitten.

Beim niedrigen Modell muss nur der Brenner eingesetzt werden, nachdem die Position ausgewählt wurde. Beim hohen Modell werden die Lamellen lose und im richtigen Maß mitgeliefert, so

dass sie nach dem Zusammenbau von Unter- und Oberteil leicht angebracht werden können. Abschließend wird der ausgewählte Brenner eingesetzt.

Zusätzlich zur stilvollen Designlösung ist die Wand mit versteckten Rollen ausgestattet. So lässt sich die Position der Wand leicht verändern, damit sie etwa als Raumteiler dienen oder an eine bestehende Wand gestellt werden kann.

Die Planlösung ist variabel, das heißt, Sie können sie nach Lust und Laune umstellen.



## Qualität und Langlebigkeit

Bei Decoflame legen wir Wert auf Qualität. Deshalb freuen wir uns über die Zusammenarbeit mit dem dänischen Unternehmen AcuWood. Wir können unseren Kunden eine Lamellenwand mit Kamin anbieten, bei der der Entwicklungsfokus auf ein zeitloses Design und eine lange Haltbarkeit gelegt wurde.

## Das einzigartige Projekt

Wenn Sie ein einzigartiges Projekt haben, das eine besondere Lösung erfordert, wenden Sie sich gerne an uns, damit wir Ihnen mit Rat und Tat zur Seite stehen können.

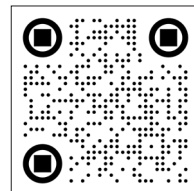

Scannen Sie den QR-Code und erhalten Sie eine kurze Präsentation der Lamellenwand. (Auf Englisch).

## Vorteile:

- In Dänemark designt und produzierte Gehäuse und Brenner.
- In Dänemark designt und produzierte Lamellenwand in Zusammenarbeit mit AcuWood.
- Decoflame liefert eine fertige Wand mit eingebautem Kamin.\*
- Diverse Oberflächen und Designs zur Auswahl.
- Sie können zwischen einem Bioethanol- oder einem Hybridbrenner wählen.
- Die Lamellenwand lässt sich leicht verschieben, so dass Sie nicht auf einen Standort im Wohnraum beschränkt sind.
- Es fallen keine Kosten für den Bau einer Mauer an – weder in Hinblick auf Materialien, noch Zeit oder Handwerker.
- Es muss keine Zeit für die Vorbereitung der Bohrlöcher für Gehäuse und Brenner veranschlagt werden.
- Wenn Sie im Laufe der Zeit eine andere Oberfläche der Lamellenwand wünschen, ist dies ganz einfach möglich.

\*Niedrige Wand: Latten bei Lieferung angebracht.

\*Hohe Wand: Latten teilweise angebracht. Sobald die Platte an Ort und Stelle ist, müssen die restlichen Lamellen anschließend befestigt werden.

# Optionen:

## 1 Design und Größe:

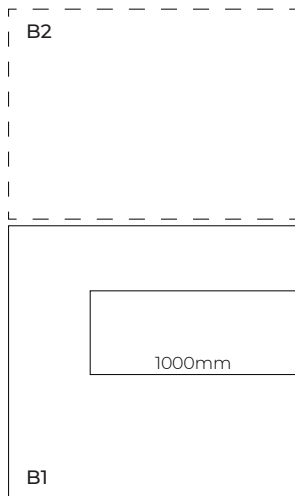

### Wand B

#### Größe:

B1. Niedrige Wand  
L: 1400 x H: 1330 x T: 390mm

B1+B2 Hohe Wand  
L: 1400 x H: 2350 x T: 390mm

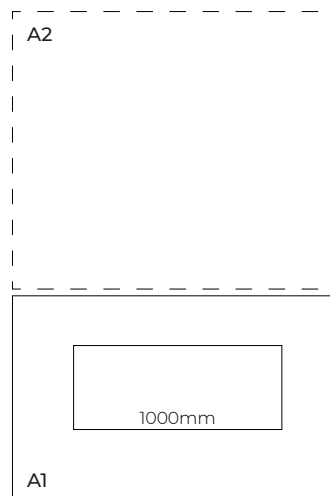

### Wand A

#### Größe

A1. Niedrige Wand  
L: 1500 x H: 1055 x T: 390mm

A1+A2 Hohe Wand  
L: 1500 x H: 2350 x T: 390mm

## 2 Casing:



Montreal offen nach vorne, hinten und 1 Seite. Passend für B1 und B1+B2



Montreal nach vorne offen und zurück. Passend für A1 und A1+A2



Montreal nach vorne offen. Passend für A1 und A1+A2

## 3 Brennertyp:

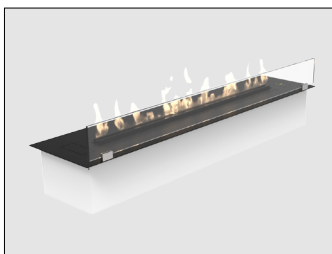

Elektronische Denver Basic  
Gefüllt mit Bioethanol. Bedienung per App und Fernbedienung.



Elektronischer Hybrid Mist  
Mit demineralisiertem Wasser füllen. Bedienung per App und Fernbedienung.

## 4 Lamel-Finish:

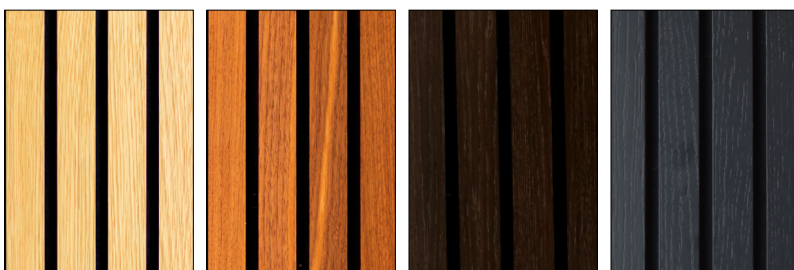

Eiche natur

Walnuss

Eiche geräuchert

Schwarz gebeizte Eichen

## 5 Glasfarbe:



Klares glas

Bronzeglas

## Beispiel:

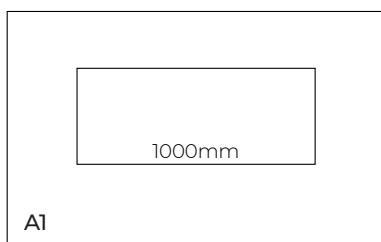

- Niedrige Lamellenwand A1.
- Montreal nach vorne und hinten offen.
- Hybrid Mist 920.
- Ein niedriges Glas und ein hohes Glas.
- Lamellen in Eiche natur.

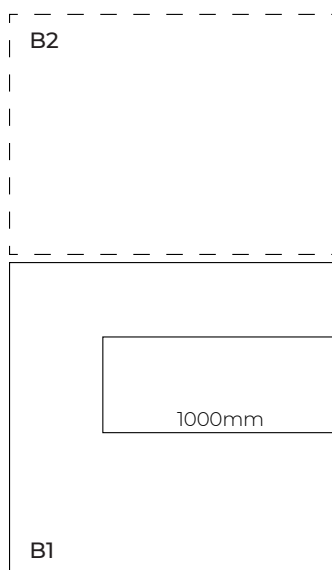

- Hohe Lamellenwand B1 + B2
- Montreal offen nach vorne, hinten und 1 Seite.
- Denver Basic 920 Brenner.
- Drei niedrige Gläser.
- Lamellen in Eiche natur.

Für weitere Informationen oder ein Angebot können Sie sich gerne an uns oder einen unserer Händler wenden.

Decoflame ApS | Vang Mark 2 | 9380 Vestbjerg, Dänemark | +45 9630 4800 | [decoflame.com](http://decoflame.com)  
Facebook: Decoflame | Instagram: [@decoflame.dk](https://www.instagram.com/decoflame.dk)